

1 製品概要

エフロックユニバーサルベストクランプは135グラムの超軽量デザインで、ポケットにも収納できるコンパクトサイズながら、静止状態で3kg、動的状態で300gの耐荷重があり、安定した固定力を実現する、スポーツ愛好家向けの汎用性の高いクランプホルダーです。各種オプションアクセサリを使うことでスマートフォン、タブレット、アクションカメラなどの製品を自転車やバイクだけでなくテーブルなどにもしっかりと固定できます。その強力な固定力は激しいスポーツシーンでも存分に活用いただけます。

2 使用前チェックのお願いと免責事項

カメラなどの使用機材をエフロックユニバーサルベストクランプに付ける前に、必ず本体及びパーツに損傷や変形、ゆるみがないことをご確認ください。万一上記問題が生じた場合は、直ちに使用を中止し、販売店にご相談ください。メーカー及び販売店ではエフロックユニバーサルベストクランプ使用時のカメラなどの取付機材、机などの支持体、人体へのいかなる損害が発生した場合も、一切責任を負いかねますのでご了承ください。

3 本体及びパーツ

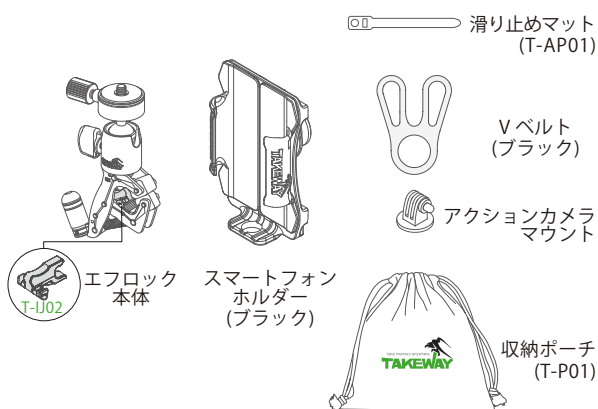

4 使用上の注意事項

4-1: 平面に固定する場合は、ロックキューブのフラット面を選択して下さい。また円柱に固定する場合は、滑り止めマットを使用しロックキューブのU型面を選択して下さい。なお、クランプポッドを装着することで支持体にキズ、へこみなどが生じる場合がありますので、支持体の選択には十分お気を付け下さい。

4-2: 長期間湿気の高い環境に置かないようお気を付け下さい。

4-3: プラスチックパーツの変形を防ぐため、高温や火の元の近くに置かないようお気を付け下さい。

4-4: 長期間使用されていないエフロック ユニバーサルベストクランプを再度使用する際は、落下事故等を防ぐため、使用前に必ず本体及びパーツに損傷や変形、ゆるみ、が無いことをご確認ください。

4-5: 事故防止のために支持体にエフロック ユニバーサルベストクランプを確実に装着してから、カメラやアクセサリに装着したスマートフォンやアクションカメラを取り付けて下さい。また使用前に各部の確実な装着をご確認ください

5 パーツ名称

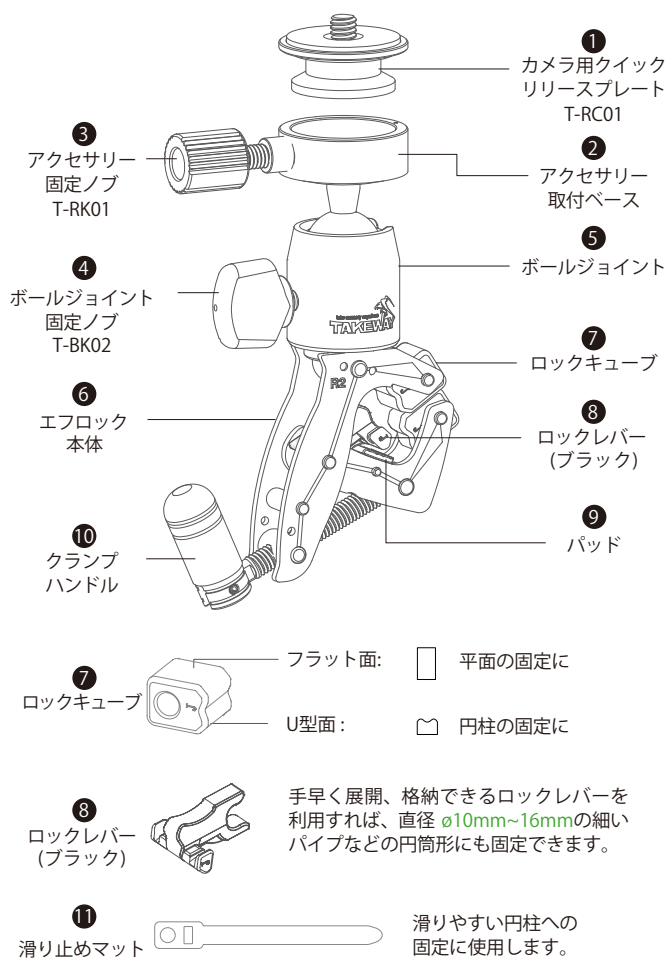

6 取付と操作

6-1: 滑り止めマットの取付、収納方法

エフロック ユニバーサルベストクランプを滑りやすいパイプに取り付ける際は、固定力を高めるため、滑り止めマット①を取り付けて下さい。滑り止めマットを使用しないときは紛失しないよう、アクセサリ取付ベースとアクセサリ固定ノブの間に収納下さい。

6-1-1: マットの収納

右図のように滑り止めマット①をアクセサリ取付ベース②とアクセサリ固定ノブ③の間に収納して下さい。

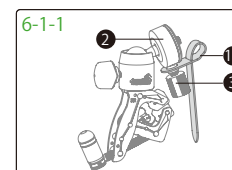

6-1-2: マットの使用

右図のように滑り止めマット①をパイプに巻き付けて固定し、その上にロックキューブ⑦を合わせて固定して下さい。

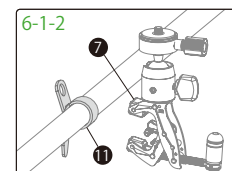

6-2: ロックレバーの使い方

強化プラスチック製のロックレバーはエフロック ユニバーサルベストクランプを細いパイプなどの円筒形に取付する際に使用します。ロックレバーは工場出荷時に取り付けてあります。紛失を防ぐため装着した状態でご利用ください。

6-2-1: ロックレバーの使い方

細いパイプに固定する際は、右図のとおりロックレバーを展開し、2つのロックキューブのU型面との3点支持で固定します。取付後、確実な装着を確認します。

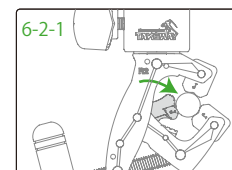

6-3: クランプの締め付け

安全にご利用いただくため、前項のロックレバーの使い方と、6-1-2: 滑り止めマットの使用法をご参照ください。

6-3-1: 右図のようにハンドル⑩は折り畳み式となりますので、作業スペースや環境に合わせたハンドルのポジションを選択して下さい。

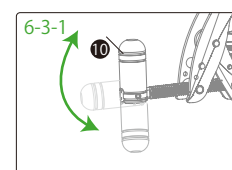

6-3-2: 時計方向にハンドル⑩を回転させ、エフロックユニバーサルベストクランプを取り付けた後、クランプ全体を揺らし、確実に装着されていることをご確認ください。

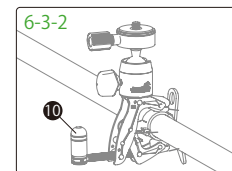

6-4: デジタルカメラの装着

6-4-1: カメラ用クイックリリースプレート①をエフロックユニバーサルベストクランプから外し、硬貨等を利用してカメラの三脚ネジ穴にしっかりと固定します。

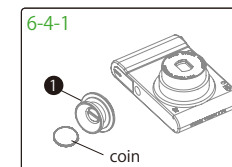

6-4-2: エフロック ユニバーサルベストクランプを支持体に確実に固定します。

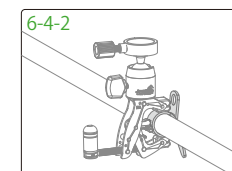

6-4-3: カメラを固定したカメラ用クイックリリースプレート①を、アクセサリ取付ベース②に差し入れ、アクセサリ固定ノブ③を締め付け固定します。撮影の際は、ボールジョイント固定ノブ④を利用して任意の角度に固定してから撮影を開始します。

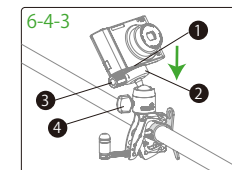

7 アクションカメラの装着

アクションカメラの装着には標準付属品のアクションカメラマウントを使用します。なお、オプション品のアクションカメラホルダー (T-RC03) もご利用いただけます。

7-1-1: エフロック ユニバーサルベストクランプを6-3の手順に従って固定した後、アクセサリ固定ノブ⑤を緩め、カメラ用クイックリリースプレート①を外します。

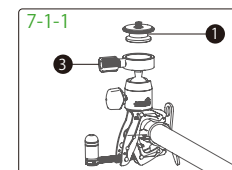

7-1-2: アクションカメラマウントAにカメラ用クイックリリースプレート①を硬貨を利用して装着後、アクションカメラを取付ます。

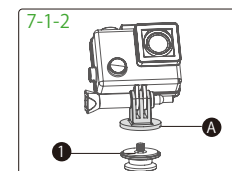

7-1-3: カメラ用クイックリリースプレート①をアクセサリ取付ベース②に差し入れ、アクセサリ固定ノブ③で固定します。

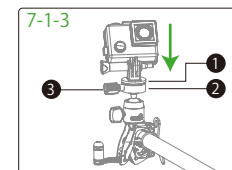

8 スマートフォンホルダー

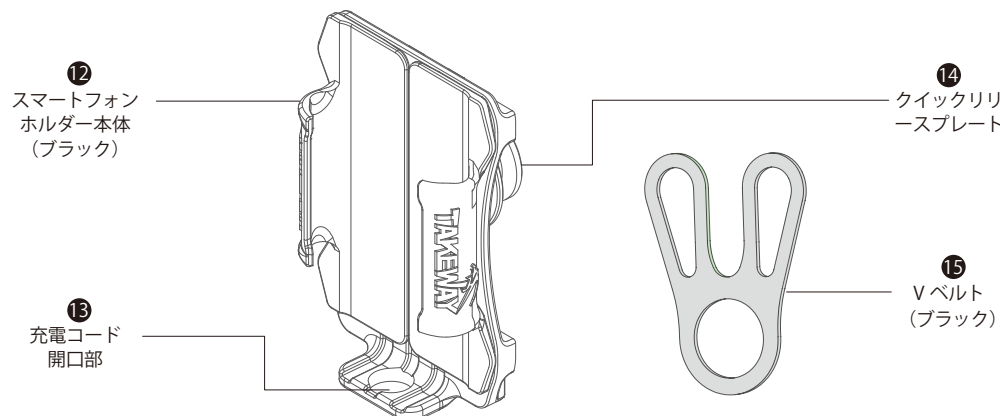

8-1: 取付と操作

8-1-1: 装着プレートAを左右に開き、スマートフォンをホルダーの最下部まで差し入れます。

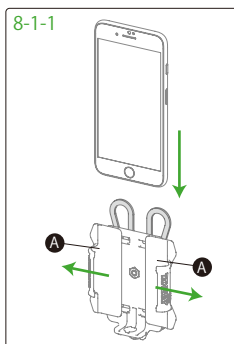

8-1-2: VベルトのA部をスマートフォンホルダー裏面B部に装着し、VベルトのC部を引き伸ばし、スマートフォンの上部、左右に引っ掛けて固定します。

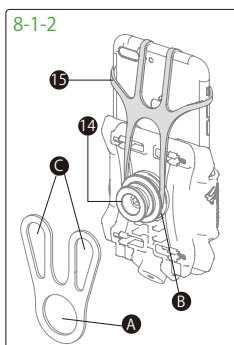

8-1-3: エフロック ユニバーサルベストクランプを6-3の手順に従って固定します。

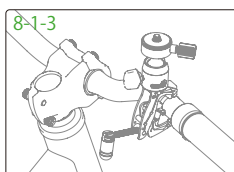

8-1-4: エフロック ユニバーサルベストクランプのアクセサリ固定ノブ③を緩め、カメラ用クイックリリースプレート①を外します。次にスマートフォンホルダーのクイックリリースプレート④を、アクセサリ取付ベース②に差し込み、アクセサリ固定ノブ③を締め付け固定します。

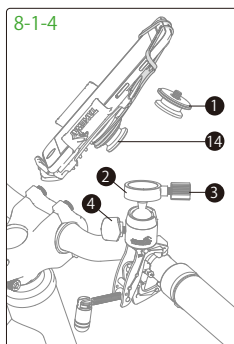

8-1-5: 充電コード開口部⑬から充電器が接続できます。

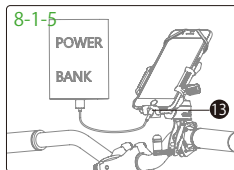

8-1-6: 自由自在にスマートフォンを任意の角度に固定して準備完了です。

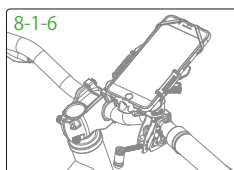

9 安全上の注意事項

- 9-1: 本書に記載の使用方法、注意事項を良く読んでから使用を開始してください。本書に記載のない使用方法、改造にて生じた故障は修理保証対象外となります。
- 9-2: 確実な取付が確認できるまで、装着するカメラ、スマートフォンなどの機器から手を離さないで下さい。
- 9-3: 本製品は挟力が強い為、支持体に割れやへこみが生じる場合があります。家具やワレモノなどには慎重にお取り付け下さい。また支持体にダメージが生じるほど強く締め付けないようにお気を付け下さい。
- 9-4: シンナーなどの揮発性溶剤で製品を拭かないで下さい。
- 9-5: 落下や衝撃で本製品に変形、損傷などが生じた場合は、落下事故等の原因になりますので直ちに使用をお止めください。
- 9-6: 中学生未満の児童が使用する場合は、安全確保の為、必ず大人が付き添って下さい。
- 9-7: 交通法規を遵守し、運転中の機器操作はお止め下さい。

10 製品仕様

製品名: エフロック ユニバーサルベストクランプ

サイズ: L1100xW70xH32mm

重量: 135g

材質: アルミニウム、ABS樹脂

カメラ取付ネジ径: 1/4インチ

挟み込み可能域: バイブ直径10-32mm 板厚さ6-32mm

動的耐荷重: 300g

静的耐荷重: 3kg

製品名: スマートフォンホルダー (ブラック)

サイズ: L110xW70xH48mm

重量: 80g

材質: アルミニウム、ABS樹脂

装着可能デバイスサイズ: H158 x 90 x 13 mm

動的耐荷重: 300g

Made in Taiwan

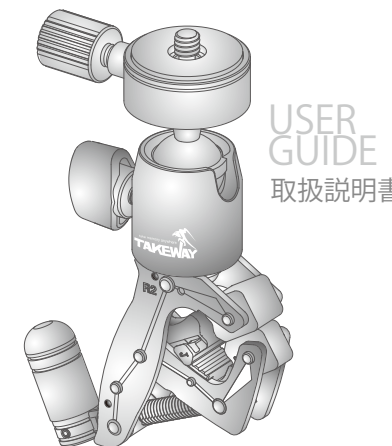

本製品を使用する前に説明書を良くお読みください。説明書の内容を十分にご理解いただき、製品を正しくご使用ください。

本取扱説明書の全ての情報はメーカーの規格によるものです。商品の仕様は予告なく変更される場合があります。

コルハート株式会社

〒815-0075

福岡県福岡市南区長丘 1-12-30

TEL : 092-408-5151

FAX : 092-408-5156

品番 : 850000