

お客様ならびに販売店（取付店）様へ
**安全にお使いいただくために
必ず最初にお読みください。**

※商品を受け取りになられたら、まずは商品の構成内容をご確認いただき、過不足がないかチェックしていただくようお願いいたします。
商品によっては小部品などが梱包材の下や段ボール、梱包材に直接貼り付けられている場合がございますのでご確認ください。

※安全上の注意事項※

パッケージ、取扱説明書に記載してある指示及び警告、注意に反したご使用により損害が発生した場合、弊社はその責を負いかねますのでご了承ください。

警告 誤った取り扱いをすると、人が死亡または重傷を負う可能性が想定される内容を示しています。

- ・製品包装のビニール袋等は、子供や幼児がかぶったり吸い込んだりしないよう、手の届かないところに片付けるか、廃棄処分してください。
- ・マフラー、エンジン、ブレーキ等はエンジン始動中及び停止後しばらくは高温になっています。触れると火傷等の怪我や衣服等の可燃物が燃える可能性がありますので、その部分がきちんと冷えるまで人や動物が触れることがないようにしてください。また、近くにガソリンなどの危険物や燃えやすい物を置かないでください。作業を行う際は、エンジンなどがきちんと冷えてから行ってください。
- ・本商品に使用されている全てのボルト／ナット類（商品に組み込み済みボルト／ナット類を含む）は取り付けるときに、必ず締め付け確認を行ってください。締め付けは記載された規定のトルクにて確実に、記載の無いものについては車両のサービスマニュアルもしくはボルト／ナット類のサイズ／種類にあった規定のトルクにて締め付けてください。締め付けが不確実な場合や組み付け不良等は走行中などに部品が脱落し、事故等に繋がります。
- ・取り付け後は100Km程度の試運転後、各ボルト／ナットを規定トルクで増し締めを行ってください。その後も500Km程度ごとに同様の増し締めを行ってください。走行前には、必ず各部の点検及び増し締めを行い、定期点検は必ず行ってください。
- ・エンジンを始動するときには、換気の良い場所で行ってください。
- ・エンジン始動時は排気口に手を出したりしないでください。火傷や排気ガス中に含まれるグラスウール等が目や手などに刺さる恐れがあります。
- ・走行中に異常が発生した場合は、直ちに走行を中止し、安全な場所に停止して、異常箇所の点検を行ってください。
- ・作業は必ず、水平で安全な状態が確保できる場所で車両を安定させてから行ってください。
- ・ドライブチェーン、スプロケットなどの回転部分やブレーキ、クラッチレバー／ペダル等の可動部分に手や衣服等を巻き込まれないように注意しながら作業を行ってください。
- ・ガスケット、Oリング、割ピン等は取り外し毎に必ず新品に交換してください。
- ・一般公道（舗装路）において法定速度内でのご使用を想定しております。法定速度を守り安全運転を心がけてください。

注意 誤った取り扱いをすると、人が障害を負う可能性が想定される内容及び物的障害の発生が想定される内容を示しています。

- ・本商品はオートバイに関する整備の一般的な知識及び技能を有する方（国家資格を持つ整備士）が取り付けを前提としております。それ以外の方が取り付けを行うと本書の通りに取り付け整備をしても知識不足、技能不足で正しく取り付け整備ができないため、トラブル、破損等の原因となることがあります。国家資格を持つ整備士または指定、認証工場へ取り付けを依頼してください。
- ・本商品は記載された適合車種以外への使用はしないでください。また本商品が汎用品の場合は、弊社で確認済み車両以外に取り付けたことにより起こった不具合に関しては保証の対象外となります。
- ・本商品はノーマル車両を前提に設計されています。車両に事故歴や転倒歴がある場合や別途アクセサリ部品が取り付けられている場合には適合車種でも取り付けできない場合があります。また弊社で確認済み以外の他商品との組み合わせで取り付けした場合、車両および部品を破損させる可能性があります。
- ・塗装仕上げやアルマイト処理が施された商品は、製造上、商品の裏側や取付けステー周辺の表面仕上げにムラが発生する可能性があり、その場合タッチアップペイントを施していることもあります。その仕上がりに関するクレームはお受けできません。また、地域の環境やメンテナンス次第によっては、サビや色落ち等の素材の経年変化が発生する可能性があり、耐久性や品質等が純正パーツとは異なるものがありますのであらかじめご了承ください。また、お手入れ等を行う際には、ガソリンやシンナー等の溶剤は使用しないでください。塗装や表面処理にダメージを与える原因になります。
- ・本商品やパッケージの角部等には、エッジや突起部がある場合があります。その際にはケガ防止のために、整備に適した作業着、帽子、安全靴を装着し、必要に応じて防塵眼鏡、防塵マスク、手袋等の保護用具を着用して作業を行ってください。また、必要に応じて、ヤスリ等を使用してエッジ部や突起部の処理を行ってください。
- ・製品個体差による溶接や塗装、小傷歪み等、程度の差につきましてはあらかじめご了承ください。
- ・本商品の各部品に曲げ、切削、溶接等の追加工を行った場合は保証の対象外になり、重大な事故が起こる場合がありますので絶対に追加工等を行わないでください。
- ・本商品を取り付けることで、車両側の取り付け面にキズや塗装の剥がれが起こる場合があります。また、部品の脱着するときには、塗装面への傷付きに注意して作業してください。
- ・本商品を取り付けることで、車両メーカーからの車両本体の保証修理の対象外になる場合があります。
- ・本書は取扱説明書及び本商品の取り付けに際して取り外した部品と一緒に保管してください。本商品または本商品を取り付けた車両を譲られる際には本書及び取扱説明書や警告、注意の記載があるパッケージも併せて譲渡先へお渡しください。
- ・お客様以外が取り付けを行う場合、取り付けされる方（販売店を含む）は取り付け完了後に各部の緩み、不具合等点検後、危険箇所（バリ、突起部）無きことを確認の上、必要事項を説明し本説明書も必ず一緒にお客様へお渡しください。
- ・車両から取り外した純正部品を再利用する場合には、摩耗や破損を確認し、必要であれば新品と交換してください。

ETCケースステーキット 取扱説明書 EL395K0ZA1
適合車種：GB350 (2BL-NC59)

このたびは、本商品をお買い上げいただきまして、誠にありがとうございます。
 ご使用前に、この取扱説明書をお読みいただき、いつも手元に置いて、正しい取り扱い方法により
 永くご愛用くださるようお願い申し上げます。



警告 ※パッケージ、取扱説明書の注意事項や内容を無視してご使用し、**重大な
 事故や損害が発生した場合でも弊社は賠償等の責は一切負いかねます。**

- ・本商品は、記載された適合車両以外への使用はしないでください。
- ・作業は必ず水平で安全な状態が確保できる場所で車両を安定させてから行ってください。
- ・本商品は、ETC車載器をETCセットアップ店にてご購入の際に、同時に販売店にて取り付けることを前提としております。すでに装着済みのETC車載器に本商品を取り付ける場合には、セットアップを行った販売店にご相談ください。また、ETC車載器の取り付けには専門知識が必要です。個人では行わず、必ずETCセットアップ店にて行ってください。
- ・本商品は二輪車用ETC車載器を車両に取り付けるためのものです。その他の目的でのご使用はおやめください。思わぬ事故につながる恐れがあります。
- ・本商品と説明書はノーマルの車両に付けることを前提としていますので、その他のアフターパーツと本商品との組み合わせに関することは不明です。また、本商品と取り付け部が重なる部品や取り付けたときに干渉する他社商品との組み合わせは一切行わないでください。本商品や車両を破損させる可能性があります。それにより発生した破損、不具合、事故等について弊社は一切の責任を負いません。
- ・本商品を取り付けることで、車両側の取り付け面にキズや塗装の剥がれが起る場合があります。また、部品の脱着するときには、塗装面への傷付きに注意して作業してください。
- ・ETC車載器の配線の取り回しや取り扱いについては、ETC車載器に付属している取扱説明書をご覧ください。
- ・転倒された場合、状況により取り付けボルトが緩んだり、変形してしまう場合があります。転倒後、再度走行される場合は取り付けボルトの締め付けなどの確認を行なってください。取り付けボルトが緩んだ状態で走行されると、重大なトラブルにつながり非常に危険です。
- ・弊社では、この商品を装着したことによる物的損害、人的損害等の保証は一切お受けできません。以上のことをご理解、ご承諾いただきこの商品をご使用ください。
- ・転倒歴のある車両には、取り付けができない場合があります。
- ・本商品はブラック塗装の為、飛び石やバイク保管用保護カバーとの擦れ等で塗装がはがれる場合があります。あらかじめご了承ください。
- ・本商品に使用されている全てのボルト / ナット類（組込済みボルト / ナット類を含む）は取り付け時に、必ず締め付け確認を行ってください。締め付けは規定のトルクにて確実に行ってください。記載のないものについては車両のサービスマニュアルもしくはボルト / ナット類のサイズ / 種類に合った規定のトルクにて締め付けを行ってください。締め付けが不確実な場合や組み付け不良は、走行中などに部品の脱落による事故等につながります。
- ・取り付け後は100km程度の試運転後、各ボルト / ナットを規定のトルクで増し締めを行ってください。その後も500km程度ごとに同様の増し締めを行ってください。走行前には必ず各部の点検及び増し締めを行い、定期点検は必ず行ってください。
- ・本商品を取り付けて使用し、本商品以外の部品に不具合が発生しても本商品以外の部品の保証はどのような事柄でも一切負いかねます。（不具合により発生した修理工賃やレッカー代、交通費など）
- ・本商品は車体からはみ出して取り付けします。走行中に本商品が接触しないように注意して走行してください。
- ・ETC車載器は精密機器なので、一般公道以外の厳しい走行条件では使用しないでください。ETC車載器の破損、不具合の原因になる恐れがあります。
- ・車両から離れる場合は、盗難防止のため、ETCカードをETC車載器から取り外してください。
- ・取り付けおよび取り扱い時には、車載器の配線、アンテナケーブルを無理に引っ張ったり、強く曲げたりしないでください。動作不良の原因となります。
- ・ハンドル操作時、本商品およびETC車載器に付随する配線関係に負荷がかからないようにしてください。必ず、左右にハンドルをきってご確認ください。

《本商品の取り付けについて》

本説明書に記載されていること以外に関しては車両のサービスマニュアルを参考にして作業を行ってください。また、取り外した部品に関しては、元に戻す際に必要になりますので大切に保管してください。

●取り付けについて

<ETCケースの取り付け>

1. リヤマスタシリンダリザーバタンクを取りはずします。このとき、ホース内にエアーが入らないようにリヤマスタシリンダリザーバタンクはなるべく水平な状態を保つようにしてください。

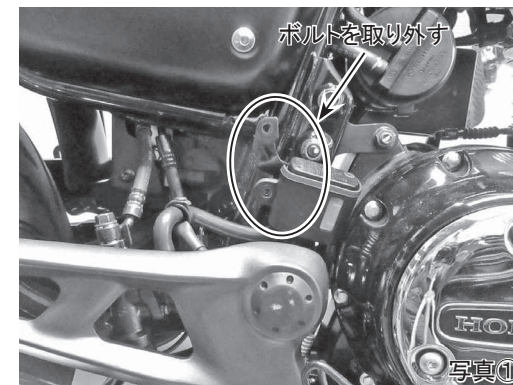

写真①

2. リヤエンジンハンガープレートアップボルト（LH側）とリヤエンジンハンガープレートロアボルトの2本を取り外します。

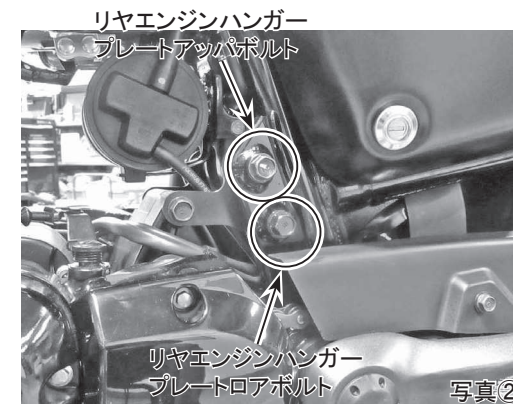

写真②

※このとき、リヤエンジンハンガープレートロアは下側はRHまでの通しボルトなので注意してください。（RH側のナットから緩めてください）

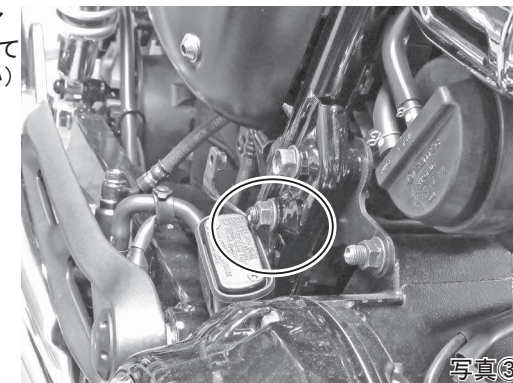

写真③

4. 取り外したリヤエンジンハンガープレート
アッパボルトとリヤエンジンハンガープレート
ロアボルトとナットを使用して、ステーを
取り付け、規定トルクで締め付けます。

<規定トルク>

- ・ナット・・・60 N・m
- ・リヤエンジンハンガープレートアッパボルト
・・・45 N・m

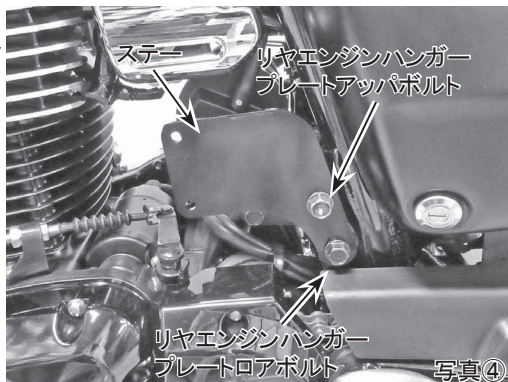

写真④

7. ETCケースの取扱説明書を参考にして
ケース内側にスポンジを貼り付けます。
ETC車載器を本商品内に装着して、ふた
を閉めれば完成です。
(写真⑦)

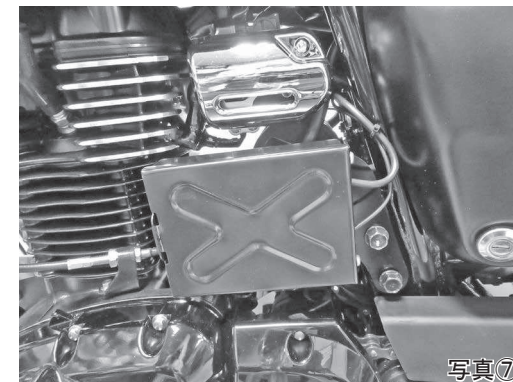

写真⑦

5. ETCケース（別売り）に付属している
極低頭ボルトM6×15とM6ナットで
ETCケースをステーに取り付けします。
(写真⑤)

<規定トルク>

- ・M6ナット・・・10 N・m

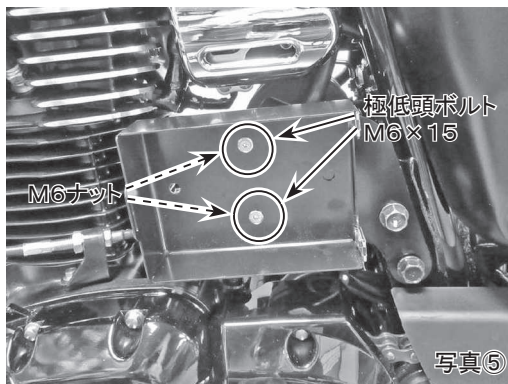

写真⑤

<ETCアンテナステーの取り付け>

- 本商品に付属しているETCアンテナステーは
左側ミラーと共締めしてください。
(写真⑧、図①)

このステー部にETCアンテナおよびインジ
ケーター等を別途用意して頂いた両面テープや
結束バンドを用いて固定してください。

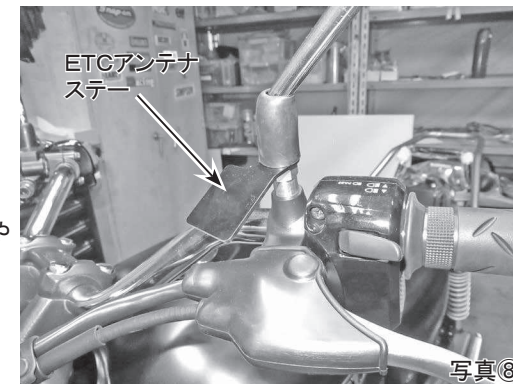

写真⑧

6. 最初に取り外したリヤマスタシリンダ
リザーバタンクを元の位置に取り付けます。
(写真⑥)

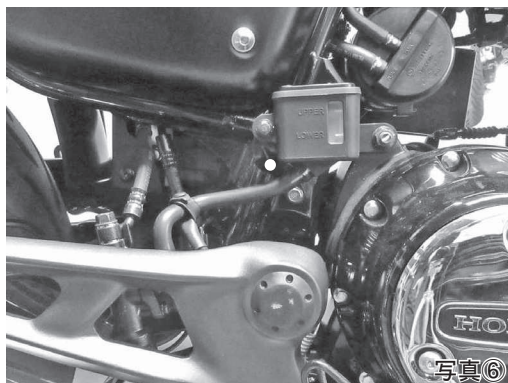

写真⑥

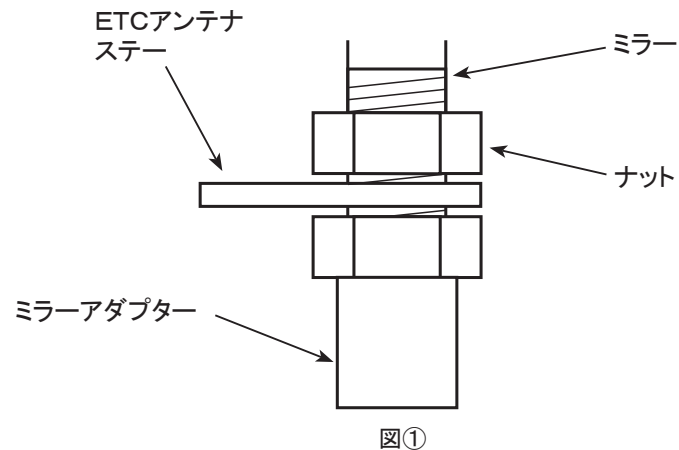

図①

梱包品をご確認ください。

ETCケースステー・・・1個
ETCアンテナステー・・・1個
書類・・・1部

●注意事項について

- ・ETCケースおよびステーに防水性はありません。
- ・駐車するときには、直射日光が当たる位置は避けてください。本商品およびケース内のETC車載器が想定以上高温となり、火傷してしまったり、本商品およびケース内のETC車載器が故障する原因になります。
- ・本商品はステーのみとなっております。別途、ETCケースをご購入していただく必要があります。

●走行する前に

走行する前に各部のボルト及びナットがきちんと規定トルクで締め付けられているかを確認してください。

※規定トルクで締め付けられていない場合、重大な事故が起こる恐れがありますので、必ず規定トルクで締め付けてください。

●保証について

※保証期間は購入日より1ヶ月間です。ただし期間内であっても取り付け後の走行距離が1000Kmまでとさせていただきます。本商品を取り付け、使用したことで本商品以外の部品等に不具合が発生しても本商品以外の部品や、その他の保証（修理工賃、レッカー代、交通費、宿泊費等含む）は保証期間内であっても弊社では一切の責任を負いません。

また本取扱説明書の記載事項に従ってご使用になられた場合のみ保証の対象となります。

ただし以下の場合には、保証期間内であっても保証の対象外になりますのでご注意ください。

- ・一般公道以外で本商品の使用。
 - ・誤った組み方や使い方が原因による故障。
 - ・火災、地震などの自然災害、気象変化、犯罪、交通事故などに巻き込まれたことによる故障及び破損。
- また、使用後の外観不良に関しては保証対象外になります。万一、お気づきの点がありましたら、ご使用になる前にお問い合わせください。

※保証を受けるためには、別紙にある保証登録をしていただく必要があります。未登録の場合は保証を受けられなくなりますのでご注意ください。

注意

1. 構成内容や外観に不備がないかご確認してから商品の取り付けをお願いします。
2. 各部品は必ず一旦仮締めとし、車体の組み付け状態を確認し、位置決めをしてから本締めしてください。
3. 取り付け・調整が終了したら、各部分のボルト・ナットの締め忘れが無いようご注意ください。
4. 取り外した純正部品（ボルト等）は元に戻す際に必要になりますので、必ず保管してください。

※デザイン及び仕様変更・価格等は予告なしに変更する場合がございます。

※弊社の取扱説明書等、十分ご確認の上ご使用ください。

※弊社商品以外の保証は一切お受けできませんのであらかじめご了承ください。

※本書やWEB上でのイラスト、写真等の記載内容が本商品と異なる場合がありますので、あらかじめご了承ください。

有限会社エンデュランス 〒350-0822 埼玉県川越市山田1726 TEL 049-222-7770 FAX 049-226-1625
endurance-parts.com