

CA-3

カウリングミラー専用アダプター TMAX530

取扱説明書

この度はカウリングミラー専用アダプター TMAX530 2013年～(以下、本製品)をお求めいただきありがとうございました。この取扱説明書をよくお読みいただき注意事項、取り付け方法をご確認の上、正しくご使用ください。お読みになった後はこの取扱説明書をお手元に保管くださるようお願い致します。

適合

本製品は AEX-2 AEX-3 AEX-4 AEX-5
ナポレオンカウリングミラーを
2013年～ TMAX530 へ取り付ける為
の専用アダプターです。

2014年6月現在

TANAX

2 純正ミラーの取り外し

①純正ミラーのボルトを2本外し、純正ミラーを外します。
このボルトは後で使用しますので、保管しておいてください。

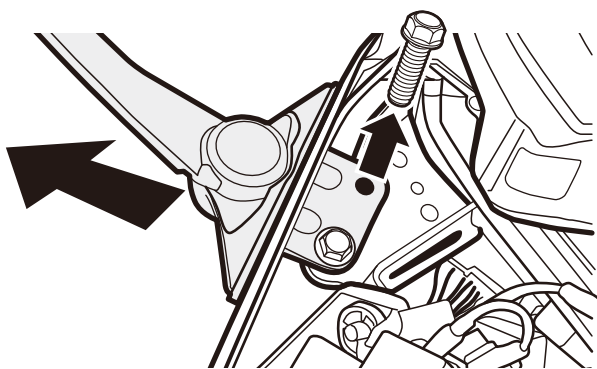

②純正のパッキンを外します。純正のパッキンは使用しません。

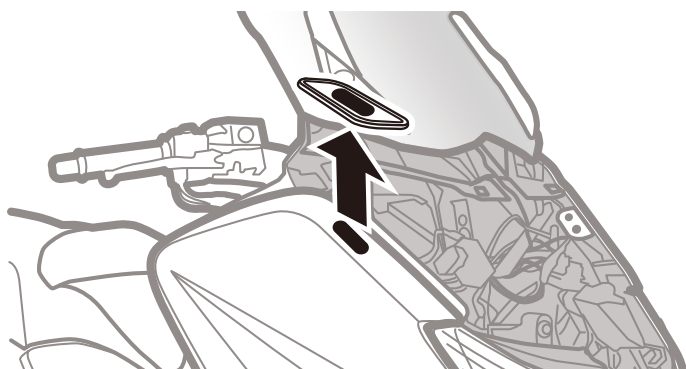

ご使用前に必ずお読みください。

- この製品は TMAX530 専用品です。他の車両には取り付け出来ません。
- 作業の際はヤマハ純正サービスマニュアルを併せてご参照ください。
- 本製品取扱説明書やヤマハ純正サービスマニュアルは基本的な技能や知識を持った方を対象としております。取り付け等の経験のない方、工具等の準備が不十分な方は、必ず技術的信用のある専門店またはお買い上げの販売店、取り付け店にご相談ください。

警告 この表示の内容を守らないと、死亡や大ケガなどの重症を負う可能性が想定される内容を示しています。

- ボルトはサービスマニュアルに従い規定トルクを厳守してください。締め付け不良はボルト、ナットの破損、部品の脱落等につながる恐れがあります。
- 作業を行う際は、水平な場所で車両を安定させ安全に作業を行ってください。(車両が転倒し怪我をする恐れがあります。)
- 製品取り付け後は定期的にガタや緩みがないかチェックを行ってください。
- 走行中に異常が発生した場合は、直ちに車両を安全な場所に停止をさせ異常箇所の点検を行ってください。

注意 この表示の内容を守らないと人が傷害を負う可能性が想定される内容及び物的損害が想定される内容を示しています。

- 本製品の仕様は改良の為、予告無く変更する場合がありますので予めご了承ください。

3 アダプターの取り付け

純正ミラーのボルトを使用し、アダプターにパッキンを付けてから、純正ミラーのボルトを使用して取り付けます。

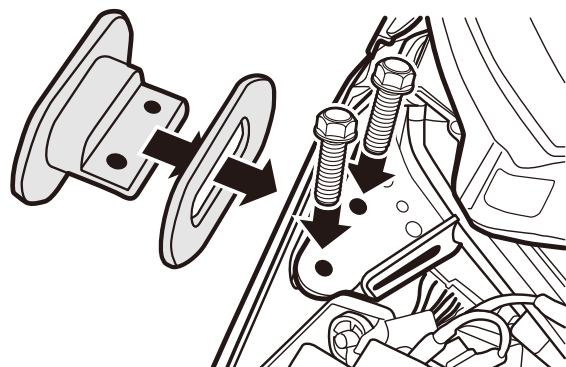

取り付けイメージ図

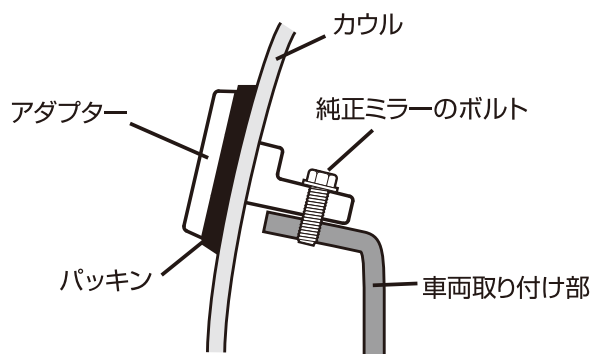

部品構成

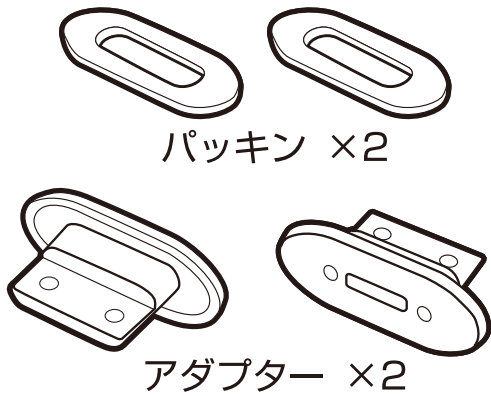

取り付け準備

本製品の取り付けには、下記の工具をご用意ください。
➡10mmレンチ

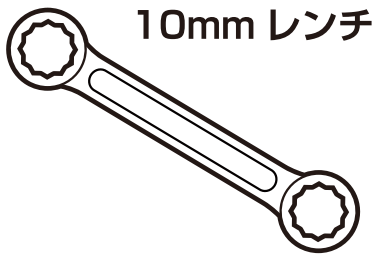

4 ミラーの取り付け

AEX カウリングミラー付属の取り付けボルトを使用し、アダプターの上に AEX カウリングミラー付属のパッキンと AEX カウリングミラーを取り付けます。ミラーの取り付けにつきましては各々のミラーに付属の取り付け説明書をご覧ください。

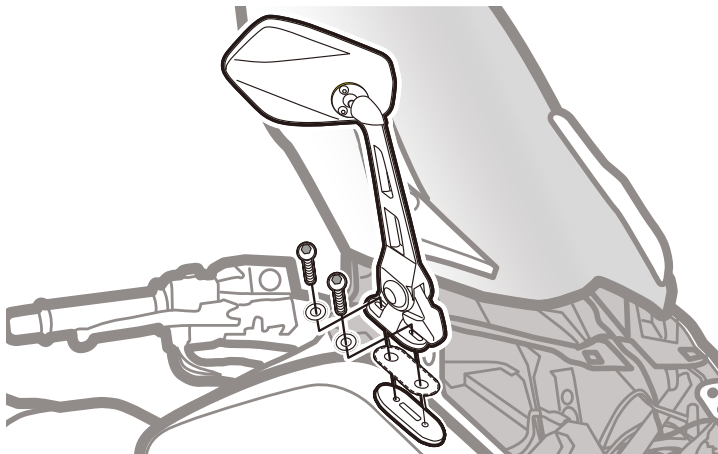

⚠ 注意

取り付けるカウリングミラーにより使用する取り付けボルトが異なります。指定以外のボルトは使用しないでください。

AEX2	M6×20mm	AEX4	M6×15mm
AEX3	M6×15mm	AEX5	M6×15mm

1 フロントカウルの取り外し

①フロントカウル底のロックピンを1箇所外します。細い棒等で押すと外れます。

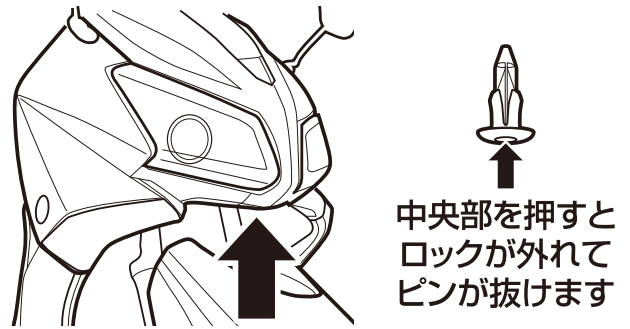

②フロントカウルを水平にスライドさせるようにして外します。丸印の箇所にツメがありますので破損に気を付けてください。

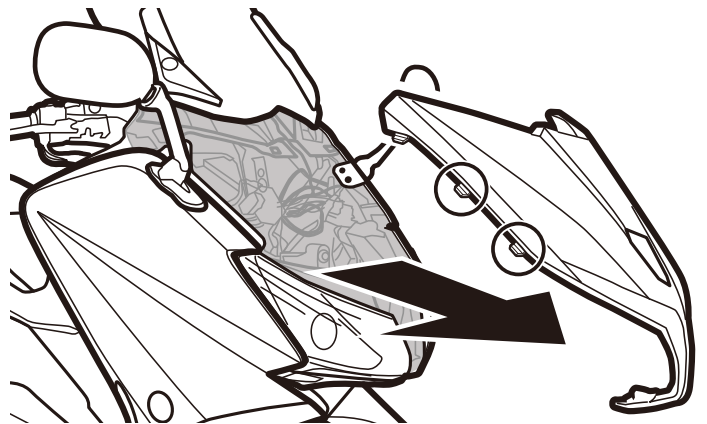

5 フロントカウルの取り付け

逆の手順でフロントカウルを取り付けて完成です。

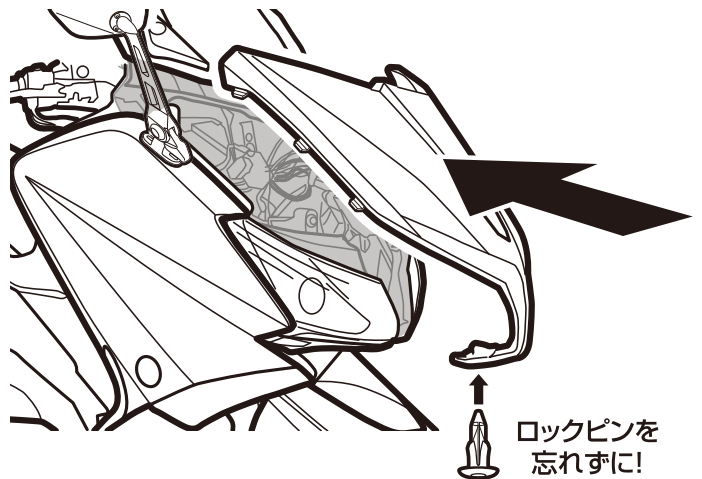

TANAX タナックス株式会社

TEL : 04-7150-2450(月~金 9:00 ~ 18:00)
〒270-0151 千葉県流山市後平井 107-3

<http://www.tanax.co.jp>

※車両についてのご質問は製造メーカーにお問い合わせください。