



### 説明書

このたびはSHOEIヘルメットをお買い上げいただきまして、ありがとうございます。この製品の機能及び注意事項を十分に理解していただき、より安全に快適なモーターサイクルライフをおくっていただくために、ご使用前に取扱説明書は全て最後までよくお読みになしてください。この取扱説明書は読み終わった後も、大切に保管してください。尚、取扱説明書を紛失したときは、弊社までご請求ください。

### Instructions for use

Thank you for purchasing this SHOEI helmet. Please read this manual carefully before use and keep it for future reference. This manual contains valuable information to help you understand the functions of the product and the instructions for use in order for you to enjoy a safety and comfortable motorcycle life. Your SHOEI dealer can provide a replacement if it is lost.

## J-STREAM 118

カタログ請求及び販売についてのお問い合わせは、下記〈本社・国内営業部〉まで、製品の修理、品質についてのお問い合わせは、〈茨城工場内 顧客サービス課〉茨城県稲敷市羽賀1793 TEL.029-892-3617 e-mail:help@shoeihelmet.co.jpまでご連絡下さい。

### SHOEI

本社・国内営業部  
〒110-0005 東京都台東区上野5-8-5 CP10ビル7F  
TEL.03-5688-5180

### SHOEI

HEAD OFFICE  
7TH FLOOR, CP10 BLDG., 5-8-5 UENO, TAITO-KU, TOKYO JAPAN  
〒110-0005 PHONE 03-5688-5170 FAX03-3837-8245  
<http://www.shoei.com>

Printed in Japan 20050410

## ベンチレーション・システム Ventilation System

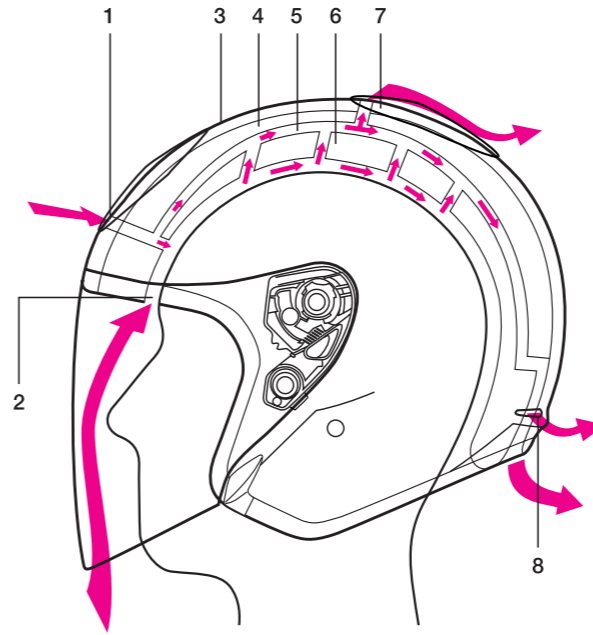

- |                 |   |
|-----------------|---|
| 1.STエア インテーク    | 1.ST Air Intake                               |
| 2.サイトレーション・システム | 2.Anti-Condensation Shield Ventilation System |
| 3.シェル           | 3.Shell                                       |
| 4.衝撃吸収アッパーライナー  | 4.Shock Absorbing Liner 1                     |
| 5.エアルート         | 5.Air Gap                                     |
| 6.ベースライナー       | 6.Shock Absorbing Liner 2                     |
| 7.STエア アウトレット   | 7.ST Air Outlet                               |
| 8.リアエア アウトレット   | 8.Rear Air Outlet                             |

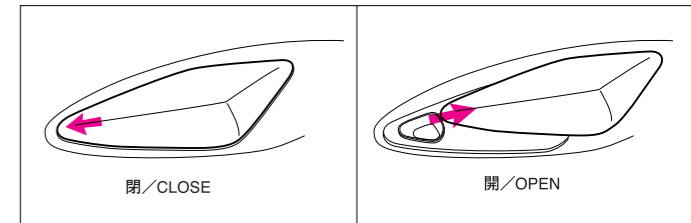

STエア インテーク ST Air Intake

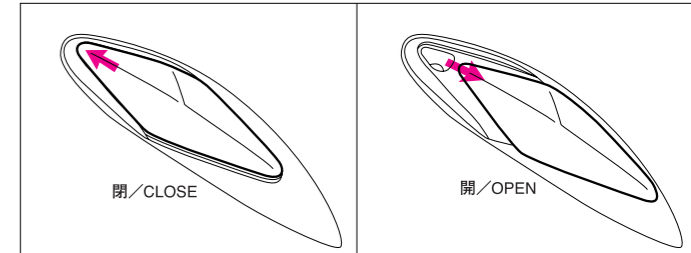

STエア アウトレット ST Air Outlet

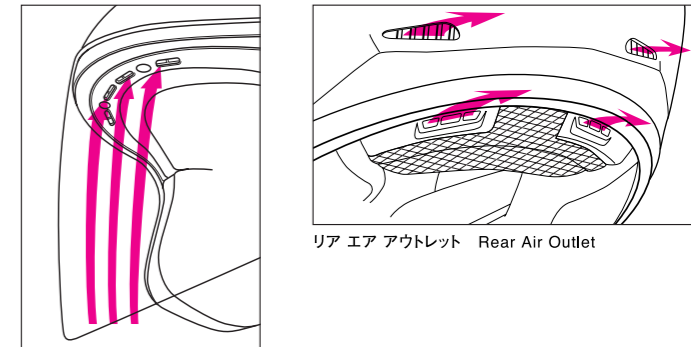

サイトレーション・システム  
Anti-Condensation Shield Ventilation

リアエア アウトレット Rear Air Outlet

## シールドの開閉 Opening and Closing The Shield

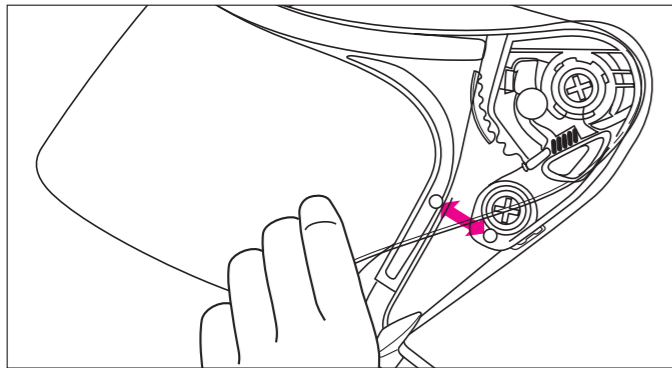

全閉時にシールドはロックされています。シールドを開ける時は、左手でシールドをフックからはずすように、少し左側に浮かせてから開けてください。

When the shield is fully closed, it locks into place. To open the shield, use the left hand and pull the side of the shield out slightly to release it from the hook. Using one hand, you can easily set the shield as you ride to closed, half or fully open positions.

## [ビルトイン・メカシールドおよびクイック・リリース・シールドベース]のご案内 Built-in MecaShield and Quick-Release Base Plate

ビルトインメカシールド(CJ-1)は、シールドそのものがメカをもつSHOEI独自の機構です。シールドの手軽な脱着をはじめ、シールドのカバーレス化による驚くほどの風切音の低減を究めています。

The CJ-1 MecaShield has the mechanism for attaching and adjusting the shield built into the shield itself, rather than mounted in a cover on the shell. This unique SHOEI construction simplifies fitting and removing the shield, and because there is no protruding cover to cause wind resistance, the helmet is astonishingly quiet.

クイック・リリース・シールドベース <Q.R.S.B. TYPE・J>  
Quick-release base plate <Q.R.B.P. TYPE・J>

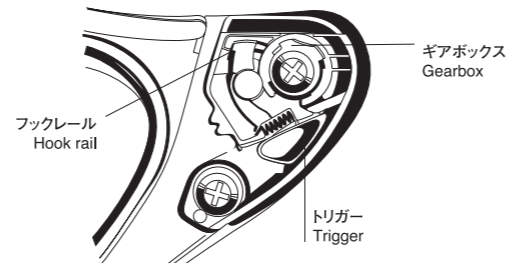

CJ-1シールド  
CJ-1 shield

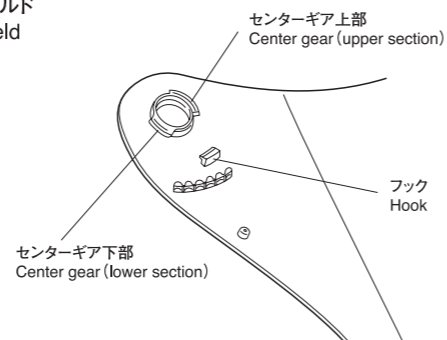

## シールドの取りはずし取り付け方 Changing the Shield

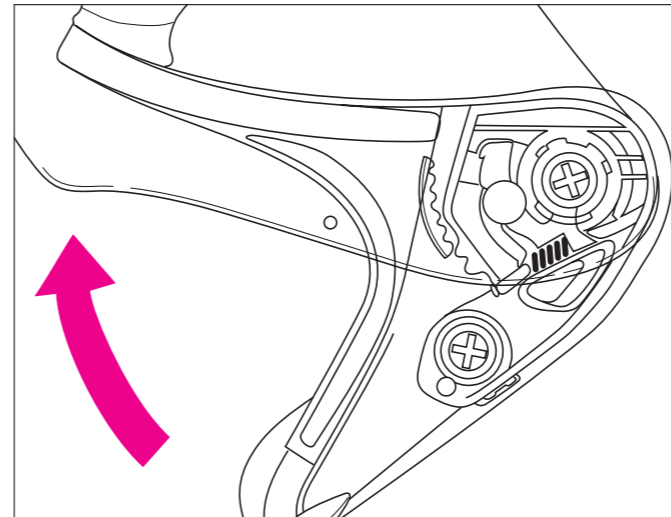

〈シールドの取りはずし方〉  
シールドを全開の状態にしてください。トリガーを下に引き、ロックを解除。フックをフックレールからはずして、ギアボックスからシールドのセンターギアを取りはずせば完了です。

〈シールドの取り付け方〉  
取りはずしの逆の順序でおこないます。シールドが全開の状態です。シールドのセンターギア上部をギアボックスに差し込み、下部がロックされるまでしっかりとめ込んでください。また、フックがフックレールに確実に入って、トリガーがロック位置にもどっていることも確認してください。  
※尚、取りはずし、取り付けは反対側も同じ要領でおこなってください。

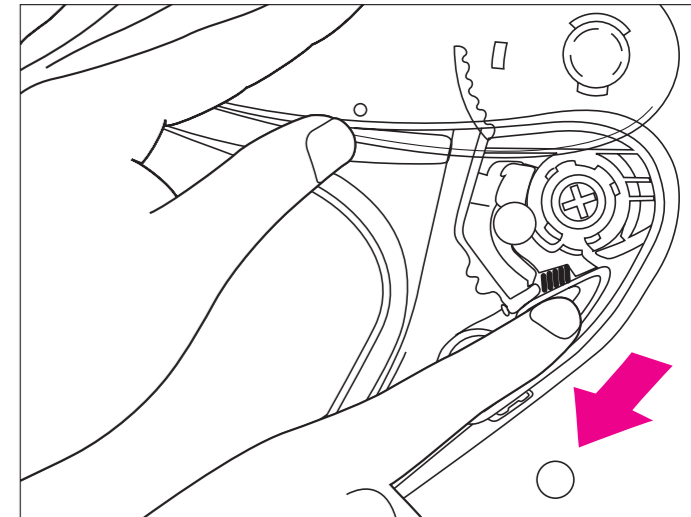

●Removing the shield  
Open the shield fully. Pull the trigger on one side down to release the lock. Ease the hook off the hook rail and pull the center gear out of the gearbox. Repeat for the opposite side, and remove the shield.

●Fitting the shield  
Reverse the procedure for removing the shield. With the shield fully open, press the upper section of the shield center gear on one side into its gear box. Press firmly until the lower section locks in place, and the trigger returns to the lock position. Make sure that the hook has securely engaged with the hook rail. Repeat for the other side.



## 内装の着脱 (Q.R.I.P.システム) Detachable Inner Parts (Q.R.I.P. System)

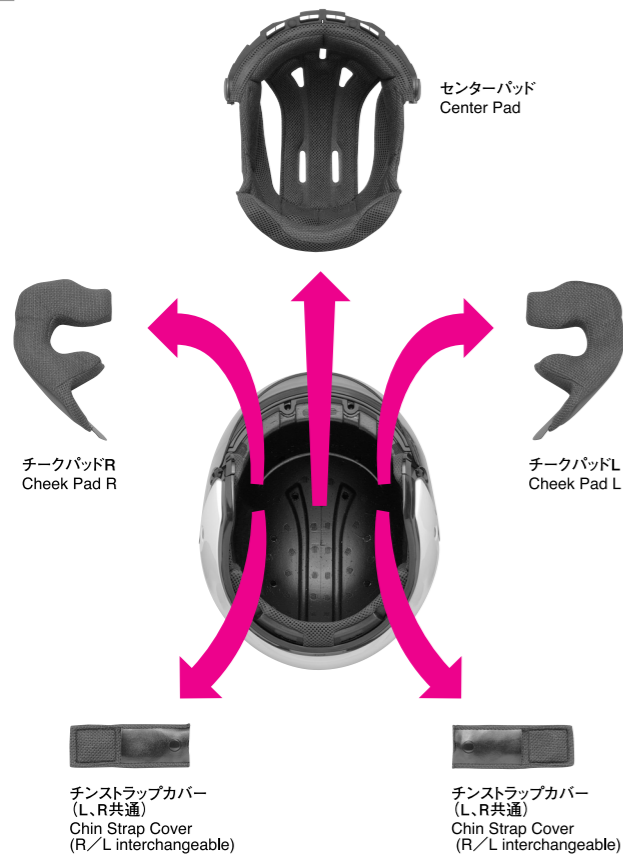

※内装はかならず装着して、ご使用ください。  
※Put on the helmet with the inner parts fixed for sure.

当製品はセンターパッド、チークパッド(左右)、チンストラップカバー(左右)を取りはずして洗うことができます。内装の名称と図を参照して、脱着を確実に行ってください。  
※取りはずしは、1~6の順に行ってください。

All the inner parts of this helmet are fully detachable and washable. Detach or attach these parts referring the above diagram.  
※Take the steps in the order of 1 to 6 of the diagrams when you detach the parts.

チークパッドの取りはずし方:図1~3

チンストラップカバーの取りはずし方:図4

センターパッドの取りはずし方:図5・6

Detaching the cheek covers : Diagram 1 to 3

Detaching the chin strap covers : Diagram 4

Detaching the center pad : Diagrams 5 and 6

内装はヘルメットのサイズにより、異なります。内装を取り替える場合は、下記表を参照にして、サイズの合ったものをお求めください。

There are varieties of sizes of inner parts. When you replace them, be sure to select the proper size for the size of your helmet.

### ■センターパッド/Center pad

製品サイズ/Helmet size	XS	S	M	L	XL	XXL
硬さ/Hardness	ハード/ソフト 標準 OP	ハード/ソフト 標準 OP	ハード/ソフト 標準 OP	ハード/ソフト 標準 OP	ハード/ソフト 標準 OP	ハード/ソフト 標準 OP
パーツNo./Part No.	S13	S9	L13	L9	XL9	XL5

### ■チークパッド/Cheek pad

製品サイズ/Helmet size	XS	S	M	L	XL	XXL
硬さ/Hardness	ハード/ソフト 標準 OP	ハード/ソフト 標準 OP	ハード/ソフト 標準 OP	ハード/ソフト 標準 OP	ハード/ソフト 標準 OP	ハード/ソフト 標準 OP
厚さ/Thickness	39	35	39	35	35	31

●センターパッド、チークパッドは各サイズ共、ハードが標準装備されています。又、フィット感をソフトにしたい場合にはオプションで各サイズ、ソフトがあります。

☆チークパッドは厚さでサイズ調整するのではなく、硬さで調整します。

※チークパッド、センターパッドは各サイズごと異なっています。ご購入の際、お手持ちのヘルメットのサイズをご確認ください。

●The hard pads are equipped as the standard parts for both center and cheekpads. Purchase optional soft pads available for all sizes when you need soft fit.

☆The size adjustment for the cheek pad should be done by hardness and not by thickness.

※Each size of helmet requires the proper center and cheek pads. Check the size of your helmet before you purchase the pads.

## チークパッドの取り付け、取りはずし方 How to Detach and Attach the Cheek Pads:

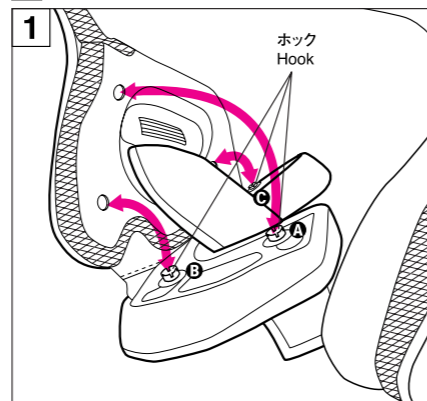

帽体(シェル)からひきはがすようにホックを3ヶ所はずし、チークパッド(左右)を取りはずしてください。  
※取りつける時は、チークパッドの左右、前後を確認し、①②のホックを先に固定し、③をはめます。ホックは、パッド側からホックの上半分を強く押し、カチッと音がするまで3ヶ所をはめこんでください。

Pull each cheek pad inward to release it from its 3 snaps.

※When fitting the cheek pads, first ensure that they are correctly aligned, then press the pads firmly in until you hear them click into each snap (attach snaps ① and ② first, and then snap ③).

they are correctly aligned, then press the pads firmly in until you hear them click into each snap (attach snaps ① and ② first, and then snap ③).

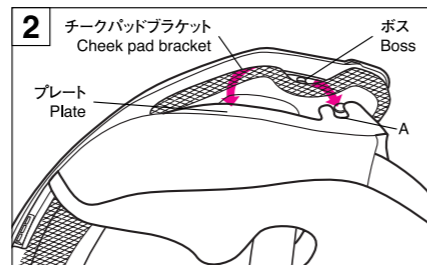

次にチークパッド下部(プレート)をチークパッドブラケットから取りはずし、後頭部のネックアウトレットのa部分からプレート後端部を引き抜いてください。

Next, detach the lower part of each cheek pad (the plate) from the cheek pad bracket, then pull the rear end of the plate out of the hole (a) in the neck outlet at the back of the helmet.

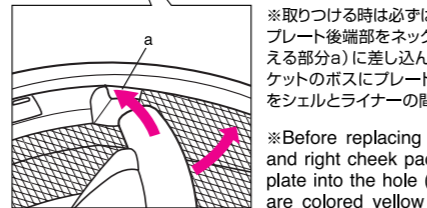
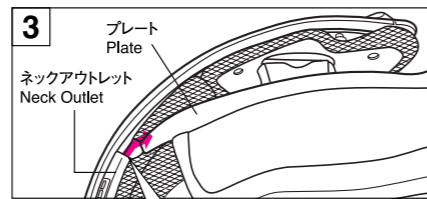

※取りつける時は必ずはじめにチークパッドの左右を確認し、プレート後端部をネックアウトレットのさしこみ口(黄色く見える部分a)に差し込んでください。次に、チークパッドブラケットのボスにプレート前部のA部分が入るようにプレートをシェルとライナーの間に差しこんでください。

※Before replacing the pads, first identify the left and right cheek pads. Press the rear end of each plate into the space between the shell and the liner so that the cheek pad bracket boss fits into the portion (A) near the front of the plate.

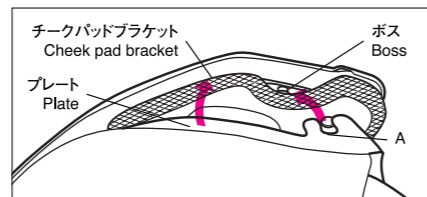

## チンストラップカバーの取りはずし方 How to Detach and Attach the Chin Strap Cover:

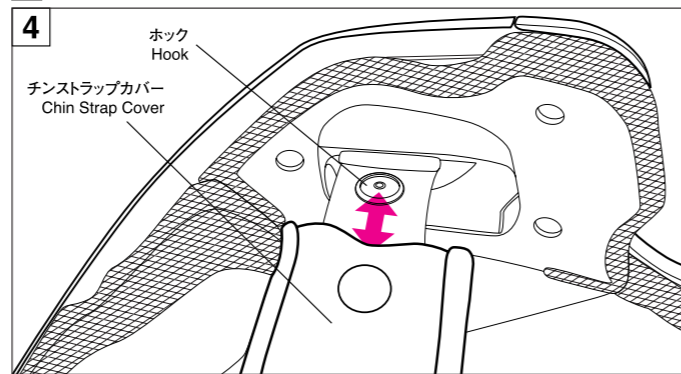

チークパッドを取りはずした後、チンストラップカバーのホックを1ヶ所はずし、ストラップから引き抜いてください。

After detaching the cheek pads, unhook the chin strap cover and pull it.

## センターパッドの取り付け、取りはずし方 How to Detach and Attach the Center Pad:

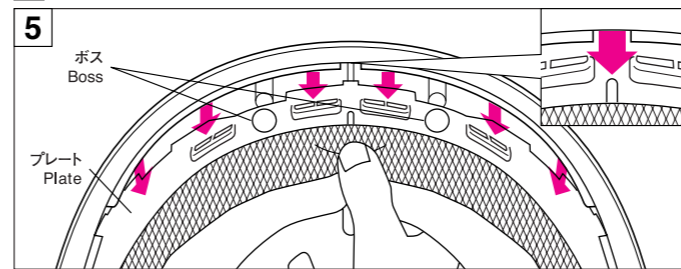

センターパッドの取りはずしは、左右のチークパッドをはずした状態で行ってください。最初にセンターパッド前頭部の2ヶ所のボスを取りはずし、プレートをアイポート上部より引き抜いてください。

To detach the front portion: The cheek pads must have been detached when you detach the center pad. Unhook the front portion of the center pad at two points and pull out the plate through the upper part of the eye port.

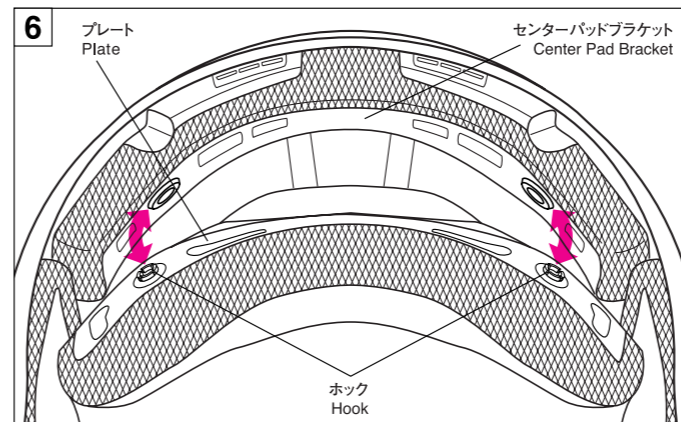

センターパッド後頭部の取りはずしは、センターパッドブラケットからホックを2ヶ所取りはずしてください。

To detach the rear portion: Unhook the rear portion of the center pad from the center pad bracket at two points and pull out the plate.

### ●センターパッドの取り付けのポイント ●Keys to Attach the Center Pad:

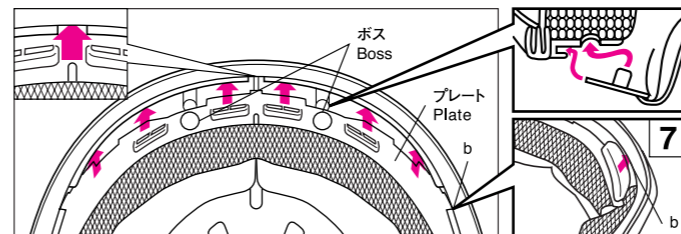

1. 取りつける時は、前部プレート2ヶ所のボスを差し込みながら、ブラケットのすき間にすべらせるように入れます。次にプレートの左右の端を元のようにbのすき間(図7)に差し込みます。

1. Slide the pad along the center pad bracket and hook the front portion of the plate on the front portion of the bracket at two points. Then, insert the right and the left ends of the plate into the gaps (b) as shown in diagram 7.

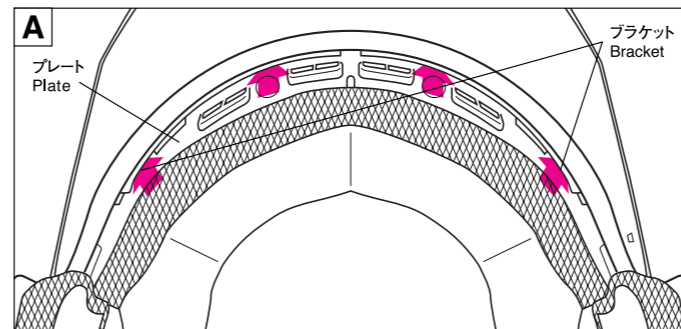

2. センターパッド前頭部のプレートは、図のAの状態になっている事をご確認ください。  
2. Make it sure that the plate of the front portion of the pad is fixed as shown in diagram A.

## 内装の取り付け方とご注意 Keys to Attach the Inner Parts:

1. 内装を取りつける場合は、図1~6の逆の順序で行ってください。またセンターパッドを取りつける時は、取り付けのポイントを参照して確実にプレートを差しこんでください。また、センターパッド、チークパッドのボス(ホック)はカチッと音のするまできちんと取り付けてください。  
2. ボス(ホック)のはめこみ、取りはずしはなるべくボス(ホック)部の近くを持ち、丁寧に行ってください。  
3. 内装を洗う場合は手洗いか、洗濯機をご使用になる場合はネットに入れるなどいいねいに洗ってください。洗濯の際は水を使用し、乾いた布で水をふき取ってから陰干ししてください。内装を取りのぞいたあとの中の発泡スチロールは、水又は、中性洗剤でしめらせた布でふいてください。ベンジン、シンナー、ガソリンなどの使用は、絶対にさけてください。

1. When you attach the inner parts, take all the above steps reverse to detaching, i.e., from 6 to 1. Insert the plate firmly referring to "Keys to Attach the Center Pad" when you attach the center pad. Make it sure that the center and the cheek pads are hooked with a click.  
2. When you hook or unhook, hold the pad near the boss and handle carefully.  
3. When you wash these parts, wash by hand, or put them in the meshbag in case of machine wash. Use water only for washing, wipe with dry cloth and dry in the shade. Wipe the urethane foam under the pads with cloth wetted with water or neutral detergent. Do not use benzene, thinner or gasoline.

## シールドベースの取り付け方とご注意 Important Points to Remember when Replacing or Fitting a New Shield Base

●シールドベースをクリーニングしたり、あるいは新規にシールドベースを交換して取りつける場合、次の点が重要ですのでご注意ください。シールド及びシールドベースを取りつけた後、シールドを閉め、シールド上端のマドゴムとの密着を確認してください。隙間が大きい場合、風の巻きこみの原因となるため、その場合はシールドベースを上下前後に微調整し、スクリューをしっかりと締め付けてください。

●Important: Be sure you understand the following points before you reattach the shield base after cleaning, or replace it with a new one. After you fit the shield and shield base, close the shield and check that the rubber rim fits snugly at the top. Any gaps will allow wind to enter the helmet. If necessary, adjust the position of the shield base for a good fit before securely tightening the screws.

### ご注意 Warnings:

1. 使用する前に、製品左右のシールドセンターギア下部とフックがロックされていることを確認してください。  
2. シールドやベンチレーションパーツ等の汚れは、うすめた中性洗剤で洗い、水でよくすすいでから柔らかい布で拭いてください。ベンジン、シンナー、ガソリン、ガラススクリーナー等で拭くことは、絶対にしないでください。  
3. 内装はかならず装着して、ご使用ください。

1. Before wearing the helmet, check that the hooks and the lower sections of the shield center gears on each side are locked in place.  
2. Clean the shield and the ventilation system parts with a solution of neutral detergent and water, rinse the shield well and dry it with a soft cloth. Never use benzene, thinner, petrol or any kind of harsh cleaner.  
3. Always make sure that the center pad and the cheek pads are attached before you use the helmet!