



- * For further information, please consult your local SHOEI dealer or distributor.
- * สำหรับข้อมูลเพิ่มเติม โปรดสอบถามตัวแทนจำหน่ายหรือผู้จัดจำหน่าย SHOEI ใกล้บ้านคุณ
- * 자세한 정보에 대한 문의사항은 가까운 SHOEI 판매점에 문의해 주십시오.
- * Untuk maklumat lanjut, sila rujuk wakil atau pengedar SHOEI tempatan anda.

カタログ請求及び販売についてのお問い合わせは、下記<本社・国内営業部>まで、
製品の修理、品質についてのお問い合わせは、
<茨城工場内 顧客サービス課>
〒300-0525茨城県稲敷市羽賀1793 TEL. 029-892-3617 e-mail:help@shoeihelmet.co.jp
までご連絡下さい。

株式会社SHOEI

本社・国内営業部

〒110-0016 東京都台東区台東1-31-7 PMO秋葉原北8F
TEL. 03-5688-5180 FAX. 03-3837-8245

SHOEI CO., LTD.

HEAD OFFICE

8th Floor, PMO Akihabara Kita BLDG., 1-31-7 Taito, Taito-ku, Tokyo 110-0016, JAPAN
Tel: +81 3 5688 5170 Fax: +81 3 3837 8245

www.shoei.com

取扱説明書

このたびは SHOEI ヘルメットをお買い上げいただき、誠にありがとうございます。本製品の機能および注意事項を十分にご理解いただき、より安全に快適なモーターサイクルライフを送っていただくために、ご使用まえに本取扱説明書をよく読んで記載されている内容を十分に理解してください。本取扱説明書は、読み終わったあと、いつでも取り出せる場所に保管してください。本取扱説明書を紛失したときは、弊社までお問い合わせください。

この取扱説明書の内容は、予告なしに変更する場合があります。

この取扱説明書に使われているイラストは、実際の製品とは異なる場合があります。

この取扱説明書の著作権は、株式会社 SHOEI にあります。無断転載、複製は固くお断りします。

Instructions for use

Thank you for purchasing this SHOEI helmet. Please read this manual carefully before use and keep it for future reference. This manual contains valuable information to help you understand the functions of the product and the instructions for use in order for you to enjoy a safety and comfortable motorcycle life. Your SHOEI dealer can provide a replacement if it is lost.

The contents of this manual are subject to change without notice.

The illustrations in this manual may differ from the actual product.

The copyrights for this manual belong to SHOEI CO., LTD. Reproduction or copying of this manual without written permission is strictly prohibited.

คำแนะนำการใช้งาน

ขอบคุณที่ไว้วางใจหมวกกันน็อก SHOEI อันควมดีฉบับนี้อาจจะเอื้อมก่อนการใช้งานและเก็บไว้เพื่อใช้อ้างอิงในอนาคต ควมดีฉบับนี้มีข้อมูลที่ละเอียดและเป็นประโยชน์ซึ่งช่วยให้คุณสามารถเข้าถึงฟังก์ชันต่างๆ ของผลิตภัณฑ์ รวมถึงคำแนะนำในการใช้งาน เพื่อให้คุณสามารถได้รับความปลอดภัยและความสบายในการขับขี่รถจักรยานยนต์ ตัวแทนจำหน่ายหรือผู้จัดจำหน่าย SHOEI ของคุณ สามารถจัดหาเล่มใหม่ได้ในกรณีที่คุณหาย

เนื้อหาของคู่มือฉบับนี้อาจมีการเปลี่ยนแปลงได้โดยไม่ต้องแจ้งให้ทราบ

ภาพประกอบในคู่มือฉบับนี้อาจแตกต่างไปจากผลิตภัณฑ์จริง

ลิขสิทธิ์สำหรับคู่มือฉบับนี้เป็นของ SHOEI CO., LTD. ห้ามทำซ้ำหรือทำสำเนาควมดีฉบับนี้โดยมิได้รับอนุญาตเป็นลายลักษณ์อักษรอย่างเด็ดขาด

취급설명서

SHOEI 헬멧을 구매해 주셔서 대단히 감사합니다. 본 제품의 기능 및 주의사항을 충분히 이해한 후 더욱 안전하고 쾌적한 모터 사이클 주행을 위해 사용하기 전에 본 취급설명서를 잘 읽고 기재된 내용을 충분히 이해해 주십시오. 본 취급설명서를 다 읽은 후에는 언제든지 꺼내 볼 수 있는 장소에 보관해 주십시오. 본 취급설명서를 분실했을 때에는 당사로 문의해 주십시오. 이 취급설명서의 내용은 예고 없이 변경될 수 있습니다.

이 취급설명서에 사용된 일러스트는 실제 제품과 다를 수 있습니다.

이 취급설명서의 저작권은 주식회사 SHOEI에 있습니다. 무단 전재, 복제를 엄격히 금지합니다.

Arahan penggunaan

Terima kasih kerana membeli topi keledar SHOEI ini. Baca buku panduan ini dengan teliti sebelum penggunaan dan simpan buku panduan ini untuk rujukan masa depan. Buku panduan ini mengandungi maklumat penting bagi membantu anda memahami fungsi produk dan arahan penggunaan agar anda dapat menikmati kehidupan bermotosikal yang selamat dan selesa. Wakil atau pengedar SHOEI anda boleh menggantikan buku panduan anda jika buku ini hilang. Kandungan dalam buku panduan ini adalah tertakluk kepada perubahan tanpa notis.

Ilustrasi dalam buku panduan ini mungkin berbeza daripada produk sebenar.

Hak cipta untuk manual ini milik SHOEI CO., LTD. Pengeluaran semula atau penyalinan buku panduan ini tanpa kebenaran adalah dilarang sama sekali.

日本語 / English

1-24

ไทย / 한국어

25-48

Bahasa Melayu

49-72

最初にお読みください	Read This First	2
梱包物の確認	Confirm the Packed Items	3
各部の名称	Parts Description	4
ベンチレーションシステム	Ventilation System	5
フェイスカバーの開閉	Opening and Closing the Face Cover	6
チンカーテン	Chin Curtain	7
ブレスガード	Breath Guard	8
イヤーパード	Ear Pads	8
CNS-3 シールド	CNS-3 Shield/Visor	9
CNS-3 シールドの取り扱いに関する ご注意	Important Notice about Handling the CNS-3 Shield/Visor	11
シリコンオイルの使用方法	Applying Silicone Oil	12
サービスツール	Service Tool	12
QSV-1 サンバイザー	QSV-1 Sun Visor	13
QSV-1 サンバイザーの取り扱いに 関するご注意	Important Notice about Handling the QSV-1 Sun Visor	14
PINLOCK® EVO lens	PINLOCK® EVO lens	15
内装の交換について	Replacing Interior Parts	16
内装の取り外し方、取り付け方	Removing and Installing Interior Parts	17
内装の取り扱いに関するご注意	Important Notice about Handling Interior Parts	21
インターコムを取り付けるとき	When Installing the Intercom	22
パーツリスト	Parts List	24

最初にお読みください

この商品はオートバイ用のヘルメットです。

これ以外の目的に使用しないでください。他の目的でこのヘルメットを使用すると、事故の際、十分な保護が得られないことがあります。

ヘルメットは、すべての予測可能な高速および低速の衝撃から着用者を保護することはできません。

頭部の保護能力を最大まで引き出すために、ヘルメットを頭部に適切にフィットさせ、あごひもを顎の下でしっかりと締め付けてください。また、ヘルメットを頭に固定したときに、十分な周辺視力が確保できなければいけません。ヘルメットが大きすぎると、バイクに乗り降りするときに、ヘルメットがずれることがあり、これが原因で、ヘルメットが事故で外れたり、視界を妨げたりする可能性があり、けがや死亡の原因となります。ヘルメットをうまく着用する方法については、「ヘルメットの使い方」を参照してください。マニュアルの内容は予告なしに変更されることがあります。マニュアルの図は、実際の製品と、異なる場合があります。

マニュアルの著作権は株式会社SHOEIに帰属します。本書を無断で複製または複製することは、固く禁じられています。

Read This First

This product is a motorcycle helmet.

Do not use it for any purposes other than riding a motorcycle. If you use the helmet for any other purpose, it may not provide sufficient protection in case of an accident.

No helmet can protect the wearer against all foreseeable high speed and low speed impacts.

For maximum head protection, the helmet must fit properly and the retention system must be securely fastened under the chin. The helmet should allow sufficient peripheral vision when secure on your head. If your helmet is too large, it may slip or move on your head while riding. This could cause your helmet to come off in an accident or obstruct your vision while riding resulting in personal injury or death. To learn to properly wear and secure your helmet, see the booklet "How to Use Your Helmet Properly" that is packed with your helmet.

The contents of this manual are subject to change without notice.

The illustrations in this manual may differ from the actual product.

The copyrights for this manual belong to SHOEI CO., LTD. Reproduction or copying of this manual without written permission is strictly prohibited.

梱包物の確認

製品の梱包箱を開封後、以下の部品や付属物が含まれているか確認してください。

1. ヘルメット
2. PINLOCK® EVO lens (DKS301)
3. プレスガード
4. ヘルメットバッグ
5. 取扱説明書
6. 安全マニュアル
7. E-3 タグ (マレーシア、フィリピン、タイ向けのみ)
8. 「SHOEI」ロゴステッカー (2枚)
9. シリコンオイル
10. スペアピンロックピン (日本向けは除く)
11. サービスツール

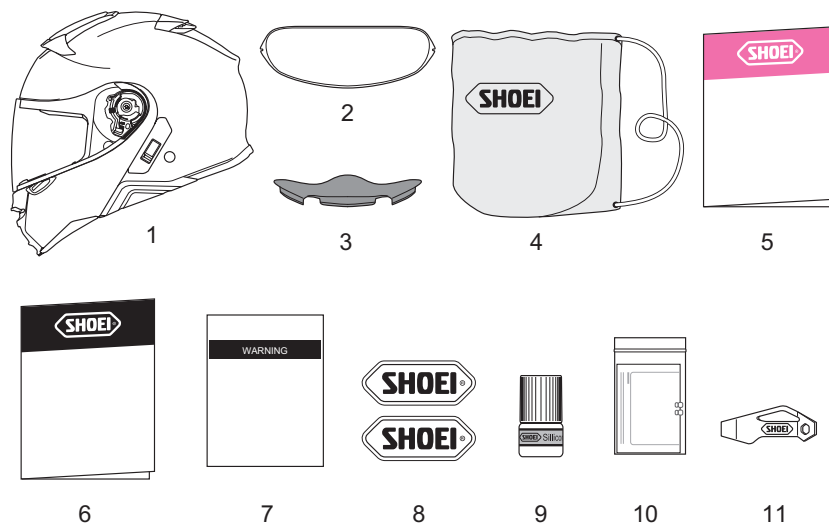

梱包物（箱や緩衝材）は、修理時の送付などのためにできるだけ保存されることをお勧めしますが、廃棄される場合は、法令に従い正しく処理してください。



We recommend that you save the box and its cushioning material in case you need to ship the product or its parts for repair. If you dispose of these materials, please follow the proper laws and regulations.

各部の名称

1. フェイスカバー開閉ノブ
2. フェイスカバー
3. ロアエアインテーク
4. シールドノブ
5. CNS-3シールド
6. 衝撃吸収ライナー
7. アッパーエアインテーク
8. シェル
9. シールドベース
10. サンバイザー開閉レバー
11. トップエアアウトレット
12. バッテリースペース用カバー
13. インターコムベースカバー
14. チンストラップ
15. チンカーテン

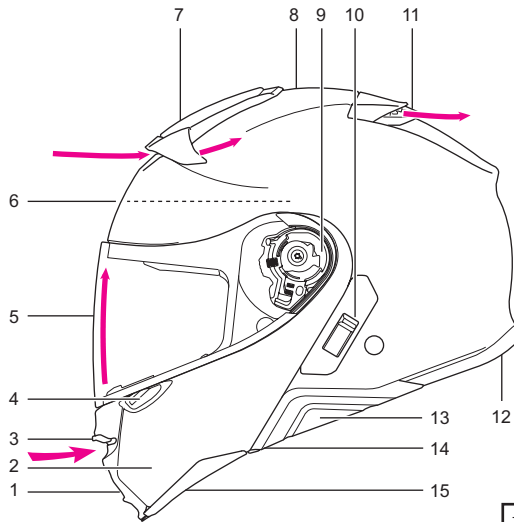

右 Right
左 Left

本取扱説明書中で表記される「右」、「左」は、ヘルメットをかぶった状態で着用者からみた「右」、「左」に対応しています。

The terms "right" and "left" in this manual are from the point of view of a rider who is wearing the helmet.

Parts Description

1. Face Cover Button
2. Face Cover
3. Lower Air Intake
4. Shield/Visor Tab
5. CNS-3 Shield/Visor
6. Impact Absorbing Liner
7. Upper Air Intake
8. Shell
9. Shield/Visor Base
10. Sun Visor Lever
11. Top Air Outlet
12. Battery Space Cover
13. Intercom Base Cover
14. Chinstrap
15. Chin Curtain

ベンチレーションシステム

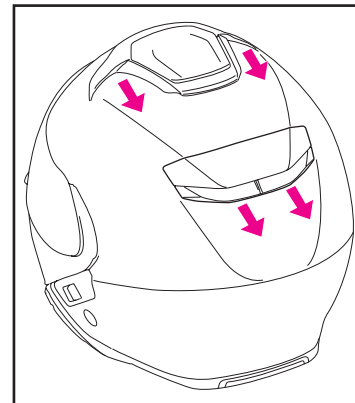
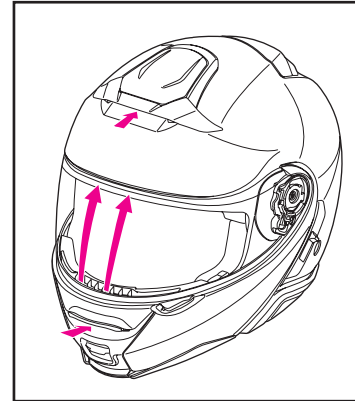

ベンチレーションを開くと、周りの音が大きく聞こえたり、乗車姿勢によっては風切り音が発生したりする場合があります。

Ventilation System

アッパーエアインテーク Upper Air Intake

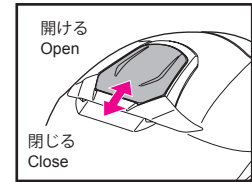

ロアエアインテーク Lower Air Intake

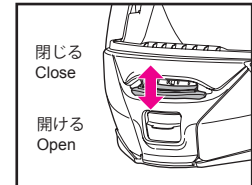

トップエアアウトレット Top Air Outlet

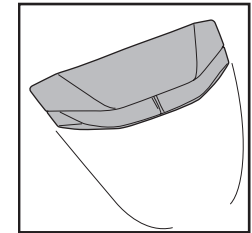

Opening the vents on the helmet can cause an increase in noise levels.

フェイスカバーの開閉

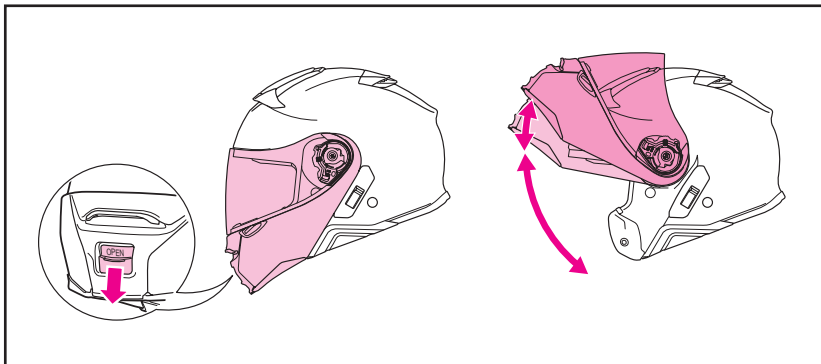

フェイスカバーは、ワンタッチで開閉できます。開くときは、フェイスカバー中央下部のフェイスカバー開閉ノブを下方に引いてロックを解除したあと、1段目のストッパーにかかるまで、フェイスカバーを上げてください。さらに開くときは、2段目のストッパーにかかるまで、フェイスカバーを上げてください。フェイスカバーがストッパーにかかるとき、カチッと音がなります。閉めるときは、ロックが掛かる位置までフェイスカバーをゆっくり下ろしてください。

Opening and Closing the Face Cover

The face cover can be opened and closed with a single touch. To open the face cover, pull down the button in the bottom center of the face cover and release the lock. Lift and rotate the face cover until you hear a click when the first stopper engages. The face cover can be secured in opened position by continuing to rotate the face cover until it clicks in the second stopper.

To close the face cover, gently rotate it downward until you hear a click when the face cover lock engages.

警告

- フェイスカバーを開けたままでの走行は、大変危険ですのでしないでください。
- フェイスカバーを取り外さないでください。フェイスカバーやシールドの調整が必要な場合は、お近くの販売店にご相談ください。
- ノブを引いたままフェイスカバーを閉めると、ロックが掛からないことがあります。ロックが掛かっていないと、走行中にフェイスカバーが不意に開いて思わぬ事故につながる恐れがあります。フェイスカバーを閉めたあとは、ロックが掛かっているか必ず確認してください。
- ヘルメットを持ち運ぶときは、フェイスカバーを開めて、ロックを掛けた状態にしてください。ロックが掛かっていないと、フェイスカバーが開いたり、ヘルメットを損傷したりする恐れがあります。
- チンカーテンをつかんでフェイスカバーを開閉しないでください。チンカーテンが脱落する可能性があります。

WARNING

- Do not ride your motorcycle with the face cover open!
- Do not remove the face cover from the helmet. In case of need to adjust the face cover or the shield/visor, consult your local SHOEI dealer nearby.
- Do not hold the button while closing the face cover. This can cause the face cover lock to fail to engage. A face cover that is not locked may open unexpectedly during riding and lead to an accident. After closing the face cover, be sure to check that it is locked.
- When carrying the helmet, be sure to close the face cover and check that it is locked. Carrying the helmet with the face cover unlocked can cause sudden opening of the face cover and the helmet may be dropped or become damaged.
- Do not open or close the face cover by grasping the chin curtain. The chin curtain may come off.

チンカーテン

チンカーテンは、ヘルメットのおごり周りの風の巻き込みおよび風切り音の進入を低減します。チンカーテンは取り外しが可能です。取り外す際は、下記の方法で取り外します。

チンカーテンの取り外し方

チンカーテンは、フェイスカバー下端のプレートにはさまれ、2箇所ピンで固定されています。左右のピン付近のプレートをめくり、チンカーテンのプレートを貫通しているピンを抜き、チンカーテンを抜き取ります。取り外しは左右片側ずつ行います。

チンカーテンの取り付け方

図のようにフェイスカバー下端のプレートをめくり、隙間にチンカーテンのプレートを差し込みます。フェイスカバーのプレート内側のピンをチンカーテンのプレートの穴に差し込みます。取り付けは左右片側ずつ行います。

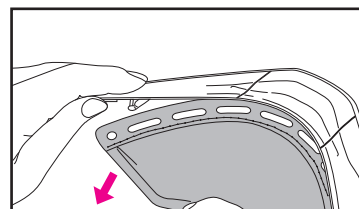
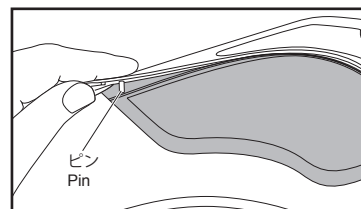

警告

- チンカーテンを装着すると、周りの車やバイクの音が通常より小さく聞こえるので、運転時は特に注意してください。
- プレートのピンを抜かずにチンカーテンを強く引っ張らないでください。チンカーテンやフェイスカバー下端のプレートが破損する恐れがあります。
- ヘルメットを持ち運ぶときなどに、チンカーテンを持たないでください。パーツが外れ、ヘルメットが落下して破損する可能性があります。

Chin Curtain

The chin curtain reduces the influx of air turbulence and wind noise into the helmet's chin area. The chin curtain can be removed by using the following procedure.

Removing the Chin Curtain

The chin curtain is pressed against the plate at the bottom edge of the face cover and fastened by 2 pins. Refer to the drawing. Lift up the face cover plate near its right and left pins, and remove the pins that pass through the chin curtain plate. Pull out the chin curtain. Remove the chin curtain on both the right and left sides.

Installing the Chin Curtain

As shown in the drawing, lift up the face cover plate (at the bottom edge of the face cover) and insert the chin curtain plate in the space created. There are pins on the interior side of the face cover plate. Insert them through the holes of the chin curtain plate. Attach the chin curtain on both the right and left sides.

WARNING

- With the chin curtain is installed, the sound from nearby vehicles will be reduced. Please be aware of this while riding.
- Do not pull the chin curtain with the pins in place. If you do, the chin curtain or face cover plate may become damaged.
- Do not carry or hold the helmet by the chin curtain. The chin curtain may come off, and the helmet may drop.

ブレスガード

ブレスガードは呼吸によるシールドの曇りを軽減します。
ブレスガードを装着する際は、下記の方法で取り付けます。

ブレスガードの取り付け方

図のように、ブレスガードをシェルと衝撃吸収ライナーの隙間に差し込みます。

ブレスガードの取り外し方

シェルと衝撃吸収ライナーの隙間から、ブレスガードを引き抜きます。ブレスガードを引き抜いた際、フェイスカバーから窓ゴム裏側が引き出されてしまうことがあります。その際は窓ゴムをつまみ、元の状態に戻してご使用ください。

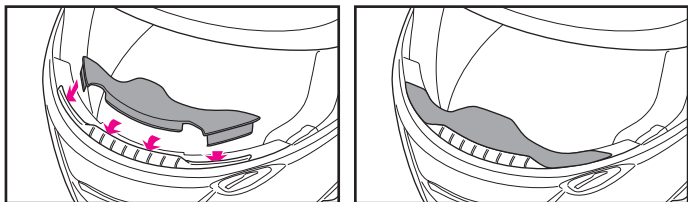

ヘルメットを持ち運ぶときなどに、ブレスガードを持たないでください。パーツが外れ、ヘルメットが落下して破損する可能性があります。



Do not carry or hold the helmet by the breath guard. The breath guard may come off, causing the helmet to drop.

イヤーパーッド

イヤーパーッドは、ヘルメット内への風の巻き込みに起因する騒音を低減します。イヤーパーッドは取り外しが可能です。取り外し方、取り付け方は、「内装の取り外し方と取り付け方」をご覧ください。



イヤーパーッドを装着すると、周りの車やバイクの音が通常より小さく聞こえるので、運転時は特に注意してください。



With the ear pads are installed, the sound from nearby vehicles will be reduced. Please be aware of this while riding.

Breath Guard

The breath guard reduces fogging of the shield/visor caused by breathing.
To install the breath guard, use the following procedure.

Installing the Breath Guard

As shown in the drawing, insert the breath guard in the space between the shell and the impact absorbing liner.

Removing the Breath Guard

Pull the breath guard from the space between the shell and the impact absorbing liner. When you pull out the breath guard, the back side of the window beading may come off. If this happens, grab the window beading between the thumb and the forefinger and return it to its location.

CNS-3 シールド



ご購入後はじめてお使いになる際は、シールドから保護フィルムを剥がしてください。

CNS-3 シールドを完全に下ろすと、シールドノブがフックに掛かります。走行時は、このポジションにすることを推奨します。

CNS-3 シールドの取り外し方

1. CNS-3 シールドを全開の状態 (図 1) にします。
2. トリガーを下に引きながら、シールドを下からめくるように持ち上げてフック A を外します (図 2)。フック A を外すとフック B も外れます。
3. シールドを軽く下に引いて、フック C を外します (図 3)。
4. 反対側も同じ要領で取り外します。

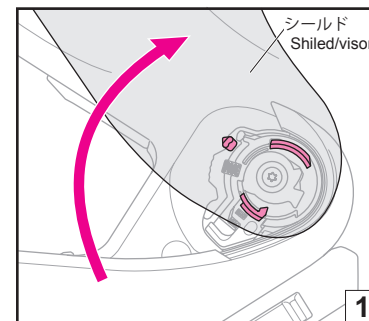
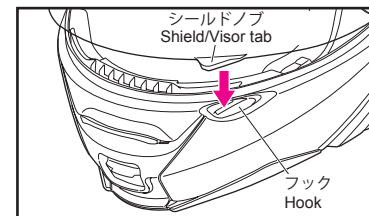

CNS-3 Shield/Visor



Before using the shield/visor for the first time after purchase, remove the protective film from the shield/visor.

If you pull the CNS-3 shield/visor completely down, the shield/visor tab will clasp the hook. We recommend that you use the shield/visor in this position while riding your motorcycle.

Removing the CNS-3 Shield/Visor

1. Open CNS-3 shield/visor to the fully opened position (Drawing 1).
2. While pulling the trigger down, lift and turn the shield/visor upward by holding the bottom edge to release hook A (Drawing 2). When hook A is released, hook B is also released at the same time.
3. Pull the shield/visor to the direction shown in Drawing 3 and release hook C.
4. Follow the same procedure to remove the other side.

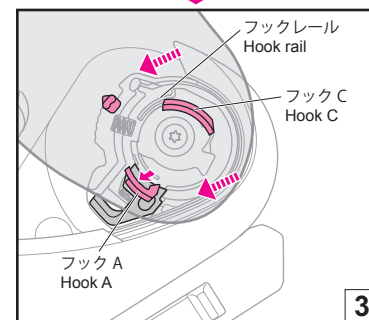
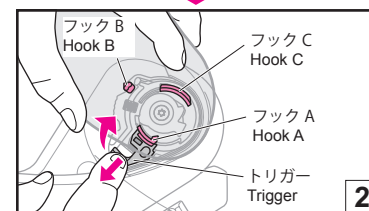

CNS-3 シールドの取り付け方

1. CNS-3 シールドを全開状態の位置 (図 4) に合わせ、フック B をシールドベースのギアに押し込みます (図 5)。
2. フック A、フック C の位置を目安にして、それぞれのフックを上から押します。カチッという音とともにフック A とフック C がフックレールにはまります。(図 6)。
3. 反対側も同じ要領で取り付けます。
4. 最後に、シールドのフックおよびギアがシールドベースに確実にハマっているか確認してください。

警告

フックやギアがシールドベースにはまっていないと、走行中にシールドが外れ、思わぬ事故を引き起こす可能性があります。CNS-3 シールド取り付け後は、シールドの開閉操作を数回繰り返し、フックやギアが確実にハマっているか確認してください。また、シールドを完全に下ろした状態で、シールドノブがフックに掛かるか確認してください。

Installing the CNS-3 Shield/Visor

1. Adjust the shield/visor to fully opened position (Drawing 4) and insert hook B into the gear (Drawing 5).
2. Press hook A and C as per Drawing 6 to fix hooks into the hook rail.
3. Follow the same procedure to install the other side.
4. Confirm that the shield/visor hook and gear fit properly into the shield/visor base.

WARNING

If the hook and gear are not securely fastened in the shield/visor base, the shield/visor may come loose while riding and an accident may unexpectedly occur. After installing the CNS-3 shield/visor, open and close the shield/visor a few times to confirm that the hook and gear fit securely. With the shield/visor completely closed, confirm that the shield/visor tab is clasped by the hook.

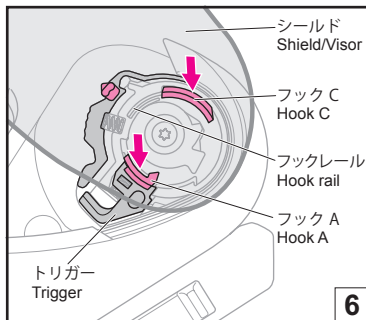
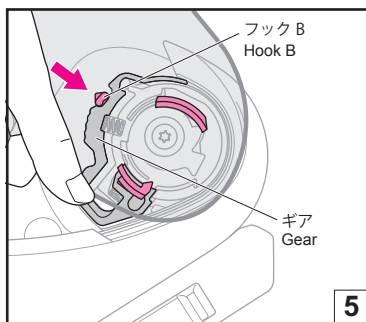
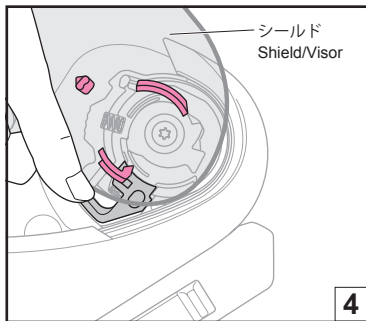

CNS-3 シールドの取り扱いに関するご注意

- 着色シールド、もしくはミラー加工のシールドとサンバイザーを併用しないでください。併用した場合、視界が制限され、大変危険です。
- シールドの汚れや傷は走行中の視界の妨げとなり、大変危険です。CNS-3 シールドが汚れたり傷が付いたりしたら、直ちに使用を中止し、取り外して洗浄するか、交換してください。
- CNS-3 シールドは、水で薄めた中性洗剤で洗い、真水でよくすすいでから柔らかい布でふき取り、乾かしてください。40℃を超える湯・塩水・酸性またはアルカリ性の洗剤・ベンジン・シンナー・ガソリン・その他の有機溶剤・ガラスクリーナー等、有機溶剤を含むクリーナー類は使用しないでください。これらが付着すると、シールドが変質し、安全性に支障をきたす可能性があります。
- シールドが曇った状態で走行しないでください。視界が妨げられ大変危険です。CNS-3 シールドが曇った場合、ロアエアインテークを開けたり、シールドを開けたりしてヘルメット内をよく換気し、シールドの曇りを取り除いてください。また、PINLOCK® EVO lens の使用も、シールドの曇り止めに効果的です。
- CNS-3 シールドは、保護フィルムをはがして使用してください。
- CNS-3 シールドの視界に入る位置に、ステッカーや粘着テープを貼らないでください。

Important Notice about Handling the CNS-3 Shield/Visor

- Do not use tinted or spectra shield/visor and sun visor together. Or, your vision will be limited and can be very dangerous.
- Dirt and scratches on the shield/visor may obstruct your view while riding and can be very dangerous! If the CNS-3 shield/visor gets dirty or scratched, stop using it immediately. Remove the shield/visor and clean or replace it.
- The CNS-3 shield/visor should be cleaned with a solution of mild, neutral soap and water. Rinse well with pure water then wipe dry with a soft cloth. Do not use any of the following cleaning materials: hot water over 40°C; salt water; any acidic or alkali detergent; benzene, thinner, gasoline, or other organic solvents; glass cleaner; or any cleaner containing organic solvents. If any of these cleaners are used, the shield's/visor's chemical nature may be altered and safety may be hindered.
- Do not ride with a shield/visor that is fogged. This may obstruct your view and can be very dangerous. If the CNS-3 shield/visor is fogged, open the lower air intake to circulate air within the helmet and remove the fog from the shield/visor. Use of the PINLOCK® EVO lens is also effective in stopping fog.
- Remove the protective film before using the shield/visor for the first time.
- Do not place any sticker or tape in the shield's/visor's field of vision.
- CNS-3 tinted or spectra shield/visor is not for sale or use in USA.

シリコンオイルの使用方法

シールドやフェイスカバーの開閉の動きが悪くなったり、擦れるような音が発生したりした場合は、図で示した位置に付属のシリコンオイルを極少量塗布してください。シリコンオイルは、ごみやホコリをふき取ってから塗布し、余分なシリコンオイルはふき取ってください。常に快適にご使用いただくため、定期的なメンテナンスをお勧めします。

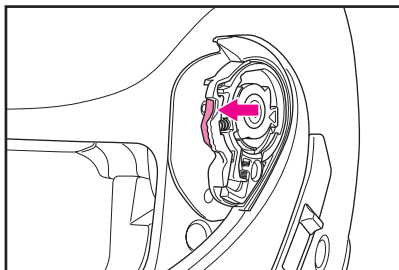

Applying Silicone Oil

Applying the enclosed silicone oil to lubricate the helmet's moving parts, such as the face cover and shield/visor pivot points. First, remove any dirt or dust then apply a small amount of oil to the designated part as per drawing. Wipe away any excess oil. Check for adequate lubrication regularly.

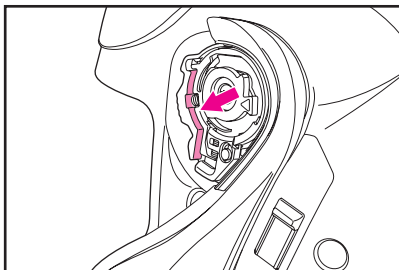

サービスツール

サービスツールは、以下の場合に使用します。

- ・サンバイザーの取り外し
(「QSVサンバイザー」を参照)
- ・インターコムベースカバーの取り外し
(「インターコムを取り付けるとき」を参照)
- ・PINLOCK® EVO lensの調整時
(下図を参照)

PINLOCK® EVO lensの調整方法については、PINLOCK® EVO lensに同梱の取扱説明書を参照してください。

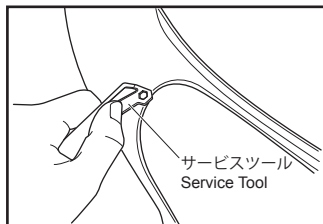

Service Tool

Service tool is the tool to be used in following cases.

- ・ Removing sun visor
(Refer to "Removing the QSV-1 Sun Visor.")
- ・ Removing intercom base cover
(Refer to "When Installing the Intercom.")
- ・ Adjusting PINLOCK® EVO lens
(Refer to the Drawing.)

When adjusting PINLOCK® EVO lens, read the instruction manual that comes packed with it.

QSV-1 サンバイザー

QSV-1 サンバイザーの開閉は、シールド左側にあるサンバイザー開閉レバーで行います。サンバイザーを開けるときは、図の位置までレバーを下げてください。サンバイザーが完全に開いていないと、走行中に振動等で不意に閉まって視界が妨げられる可能性があります。

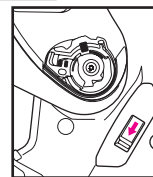

QSV-1 Sun Visor

The QSV-1 sun visor can be opened and closed by sliding the sun visor lever on the left side of the shell. To open the sun visor, pull the lever down until it stops in the position shown in the drawing. If the sun visor is not fully open, it may slip down and close unexpectedly during riding due to vibration or other phenomena and your view may be obstructed.

QSV-1 サンバイザーの取り外し方

1. フェイスカバーを開きます。(「フェイスカバーの開閉」参照)
2. QSV-1 サンバイザーを下げます。
3. サンバイザーを片手で持ち、サンバイザーホルダーとサンバイザーの間にサービスツールを差し込み、サンバイザーを取り外します (図1)。
4. 反対側も同じ要領で取り外します。

QSV-1 サンバイザーの取り付け方

1. サンバイザーホルダーが動かないように、サンバイザー開閉レバーを上位置にし、押さええます (図2)。
2. QSV-1 サンバイザーの凸部分1をホルダーに差し込み、上方に回転させながらサンバイザーの突起部2をホルダーの穴にパチンと音がするまではめ込みます (図2)。
3. 反対側も同じ要領で取り付けます。
4. サンバイザーに指紋が付いたときは、乾いた柔らかい布で拭き取ってください。

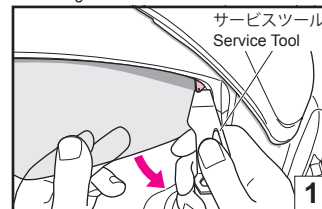
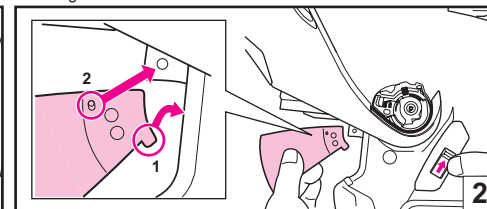
QSV-1 サンバイザーの取り外し方
Removing the QSV-1 Sun VisorQSV-1 サンバイザーの取り付け方
Installing the QSV-1 Sun Visor

警告

正しく取り付けていないと、走行中にサンバイザーが脱落し、思わぬ事故を引き起こす可能性があります。QSV-1 サンバイザー取り付け後は、開閉レバーの操作を数回繰り返して、サンバイザーの突起部がホルダーの穴に確実にハマっているか確認してください。また、サンバイザーとホルダーの間に、隙間が無いことを確認してください。



WARNING

If the sun visor is not installed properly, it may drop unexpectedly during riding and obstruct the rider's vision. After installing the QSV-1 sun visor, raise and lower the visor several times to confirm that the protruding section of the sun visor is fit securely in the holder's opening. Confirm that there is no space between the sun visor and the holder.

QSV-1 サンバイザーの取り扱いに関するご注意

-  レバーを使用してサンバイザーのみを上下させてください。手で直接サンバイザーを上下させないでください。サンバイザーの昇降機構を損傷する可能性があります。
- QSV-1 サンバイザーは日除けのための装備であり、シールドとしての機能はありません。シールドを開けてサンバイザーのみで走行はしないでください。
- サングラスを併用すると、さらに視界が暗くなるため、絶対にはしないでください。視界が妨げられ、大変危険です。
- 夜間およびトンネル内や、視界が悪い状態のときは、QSV-1 サンバイザーは使用しないでください。
- QSV-1 サンバイザーの汚れや傷は走行中の視界の妨げとなり、大変危険です。QSV-1 サンバイザーが汚れたり傷が付いたりしたら、直ちに使用を中止し、取り外してふき取るか、交換してください。
- QSV-1 サンバイザーの汚れは、乾いた柔らかい布でふき取ってください。40°Cを超える湯・塩水・酸性またはアルカリ性の洗剤・ベンジン・シンナー・ガソリン・その他の有機溶剤・ガラスクリーナー等、有機溶剤を含むクリーナー類は使用しないでください。これらが付着すると、サンバイザーが変質し、安全性に支障をきたす可能性があります。
- QSV-1 サンバイザーは防曇加工が施されていますが、低温時や多湿時には曇る場合があります。その際は、シールドを開けたり、ロアエアインテークを開けたりして換気をするか、サンバイザーを上げて視界を確保してください。
- 保管状況によっては、湿度の影響でQSV-1 サンバイザーの表面が白くなる場合があります。その場合、メガネクロスのような、乾いた柔らかい布でふくと、元に戻ります。
- 視界を妨げる恐れがあるため、QSV-1 サンバイザーに、ステッカーや粘着テープを貼らないでください。
- サンバイザーが正しく取り付けられていないと、使用中に予期せず落下し、視界を妨げる可能性があります。QSV-1 サンバイザーを取り付けた後、サンバイザーの突出部分がホルダーの開口部にしっかりと収まっていることを確認するために、サンバイザーを数回上下させてください。また、サンバイザーとホルダーの間にスペースがないことを確認してください。

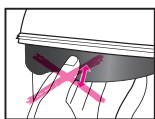

Important Notice about Handling the QSV-1 Sun Visor

-  Only raise or lower the sun visor by using the lever. Never raise or lower the sun visor directly with your hands. This may damage the sun visor's raising and lowering mechanism.
- The QSV-1 sun visor is designed to provide shade only and cannot function as a shield. Do not ride with the shield open and using only the sun visor.
- Do not use the sun visor together with sunglasses, as this will dangerously darken your view!
- Raise the sun visor while riding at night, through a tunnel, or any other low-light condition.
- Dirt and scratches on the sun visor may obstruct your view while riding and can be very dangerous! If the QSV-1 sun visor gets dirty or scratched, stop using it immediately. Remove the sun visor and clean or replace it.
- The QSV-1 sun visor should be cleaned with a solution of mild neutral soap and water. Rinse well with pure water then wipe dry with a soft cloth. Do not use any of the following cleaning materials: hot water over 40°C; salt water; any acidic or alkali detergent; benzene, thinner, gasoline, or other organic solvents; glass cleaner; or any cleaner containing organic solvents. If any of these cleaners are used, the sun visor's chemical nature may be altered and safety may be hindered.
- The QSV-1 sun visor has undergone anti-fogging treatment, but may develop fog in low temperatures or high humidity. In this case, open the lower air intake to circulate air or raise the sun visor.
- Under certain storage conditions, humidity may cause the outer surface of the sun visor to become white. If this happens, take a soft, dry cloth like one for cleaning eyeglasses and wipe the sun visor to restore it to its original condition.
- Do not attach any stickers or tape on the QSV-1 sun visor. They may obstruct your view.
- If the sun visor is not installed properly, it may drop unexpectedly during riding and obstruct the rider's vision. After installing the QSV-1 sun visor, raise and lower the sun visor several times to confirm that the protruding section of the sun visor is fit securely in the holder's opening. Confirm that there is no space between the sun visor and the holder.

PINLOCK® EVO lens

PINLOCK® EVO lensをご使用の場合は、付属のPINLOCK® EVO lensに同梱されている取扱説明書をご覧ください。

-  クリア以外のシールドにPINLOCK® EVO lensを装着した状態で、夜間走行はしないでください。
- PINLOCK® EVO lensは、シールドよりも傷つきやすい材質でできていますので、取り扱いには十分注意してください。
- PINLOCK® EVO lensを使用すると、乗車姿勢によっては視界が妨げられる可能性があります。
- PINLOCK® EVO lensは、保護フィルムをはがして使用してください。
- PINLOCK® EVO lensは、シート自体が湿気を吸収することにより高い曇り止め効果を発揮します。しかし、低温多湿などの曇りやすい条件下でヘルメット内が密閉された状態が続くと、水蒸気でシートが飽和状態となり、にじみや曇りが発生することがあります。にじみや曇りが発生すると、視界が妨げられ大変危険です。そのため、ロアエアインテークを開けたり、シールドを開けたりしてヘルメット内をよく換気し、にじみや曇りを取り除いてください。
- CNS-3のPINLOCK® EVO lensを交換される場合は、DKS301をご購入ください。

* PINLOCK® は、PINLOCK SYSTEMS B.V. の登録商標です。

PINLOCK® EVO lens

If you are using the PINLOCK® EVO lens, read the instruction manual that comes packed with it.

-  Do not use PINLOCK® EVO lens with a tinted shield/visor at night.
- The PINLOCK® EVO lens is made of a material that is easier to scratch than the outer shield/visor. It should be treated with great care.
- The PINLOCK® EVO lens may obstruct the rider's view in some riding positions.
- Remove the protective film before using the PINLOCK® EVO lens.
- The PINLOCK® EVO lens demonstrates high effectiveness in stopping fog by absorbing moisture. However, if the helmet is used continuously with the lower vent in the closed position in low-temperature, high-humidity conditions, the lens can become saturated with water vapor causing streaks and fog to appear. If streaks or fog appears, it may obstruct your view and be very dangerous! In this case, open the lower air intake and/or open the shield/visor to circulate air within the helmet to remove the streaks and fog from the helmet.
- Purchase DKS301 for CNS-3 for replacement of PINLOCK® EVO lens.

* PINLOCK® is a registered trademark of PINLOCK SYSTEMS B.V.

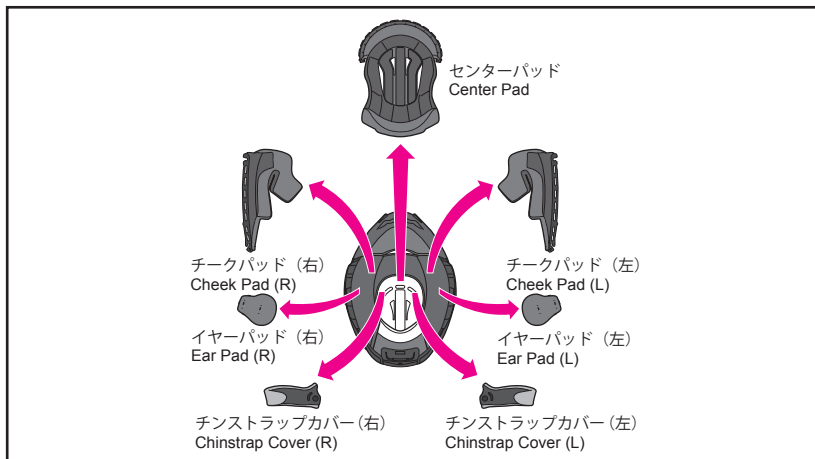

当製品はセンターパッド、チークパッド（左右）、チンストラップカバー（左右）、イヤerpッド（左右）を取り外して洗うことができます。また、オプションパッドに換えることで、かぶり心地を調整することができます。内装の名称と図を参照して、着脱を確実に行ってください。センターパッド、チークパッド、チンストラップカバーは、必ずすべて装着してご使用ください。内装を交換する場合は、下記表を参照のうえ、正しいサイズのものをお求めください。

- チークパッドは全サイズ共用パーツです。例えば、M サイズで頬部を緩くしたい場合はチークパッド 31、きつくしたい場合はチークパッド 39（共にオプションパーツ）に交換してください。
- センターパッドは各製品サイズで異なります。ご購入の際、お手持ちのヘルメットのサイズを確認してください。

Center pad, right and left cheek pads, right and left chinstrap covers, and right and left ear pads can be removed for washing. You can also adjust the fit of your helmet by switching to the optional pads. Look at the list and drawing of interior parts and check whether the parts are installed or removed. Be sure to always fix the center pad, cheek pads, and chinstrap covers prior to riding. If necessary, use the following table to order the proper interior parts to adjust the fit of your helmet.

- The same cheek pads can be used with all helmet sizes. For the M size helmet example, choose cheek pad size 31 if you want a looser fit and size 39 for a firmer fit (both are optional parts).
- Center pads varies by model size. Confirm the size of your helmet prior to making a purchase.

		S	M	L	XL	XXL
センターパッド/ Center Pad	オプション(きつめ)/Optional (firm fit)	S13	M13	L13	XL13	XL9
	標準/Standard	S9	M9	L9	XL9	XL5
	オプション(ゆるめ)/Optional (loose fit)	S5	M5	L5	XL5	N/A
チークパッド/Cheek Pad	オプション(きつめ)/Optional (firm fit)	39	39	39	39	35
	標準/Standard	35	35	35	35	31
	オプション(ゆるめ)/Optional (loose fit)	31	31	31	31	N/A

内装の脱着は、下記の手順で行ってください。内装を脱着する際は、フェイスカバーを全開にしてください。

内装の取り外し方

1. チークパッドの取り外し

チンストラップをノイズアイソレーターの穴から引き抜きます。次にチークベースから引きはがすように3か所のホックを外して（図1）、前部チークパッドブラケット（A）から溝aを引き抜きます（図2）。溝aを引き抜いた後、前方から後方へとプレートを引き抜く際は、チークパッドを横に引っ張るようにして引き抜いてください。最後に後部チークパッドブラケット（B）から溝bを引き抜きます（図3）。溝bを引き抜く際は、強く引かず、いねいに引き抜いてください。必ず溝aから外してください。溝aを取り付けた状態で溝bを真上に引き抜くと、プレートを破損する可能性がありますので、ご注意ください。

2. イヤerpッドの取り外し

プレート部分に4か所ある爪を、図4のようにチークベースから引き抜き、イヤerpッドを取り外します。反対側も、同じ要領で取り外します。

Removing and Installing Interior Parts

Use the following procedures to remove or install the interior parts. Open the face cover completely when removing or installing the interior parts.

Removing Interior Parts

1. Removing the Cheek Pads

Draw the chinstrap from slit of noise isolator. Then unfasten the 3 snaps to remove the pad from the cheek pad base (Drawing 1), and pull the notch (a) from the cheek pad bracket (A) (Drawing 2). Pull out the cheek pads sideways when pulling out the plate from front to back. Next, pull the notch (b) from the cheek pad bracket (B) as per Drawing 3. Do not pull it hard. Be sure to pull the front notch (a) out first. If you pull out the rear notch (b) before pulling out notch (a), the plate may be damaged.

2. Removing the Ear Pads

Unfasten the 4 clasps on the plate from the cheek base, as shown in the drawing. Remove the ear pad. Remove the other ear pad in the same manner.

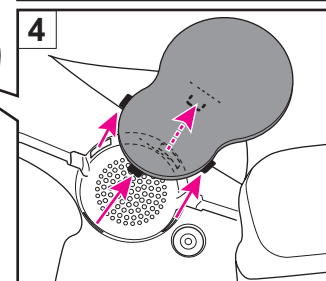
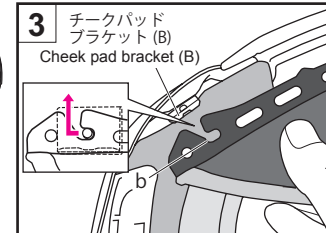
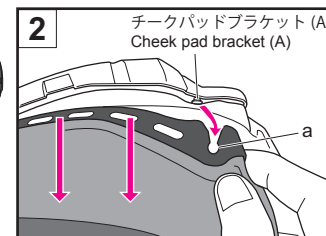
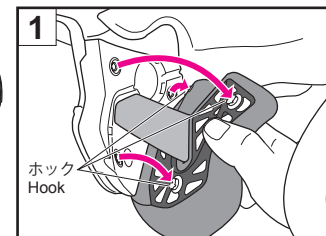
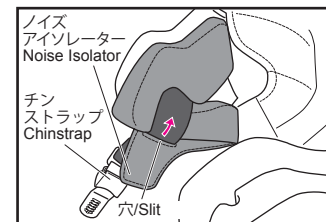

日本語

3. センターパッドの取り外し

後頭部のホックを2か所外してから(図5)、前頭部のプレートをセンターから引き剥がすようにして(図6)、センターパッドを取り外します。

4. チンストラップカバーの取り外し

チンストラップカバーを取り外すには、 cheekパッドを取り外してからチンストラップカバーのホックを外し、チンストラップから引き抜きます(図7)。反対側も、同じ要領で取り外します。

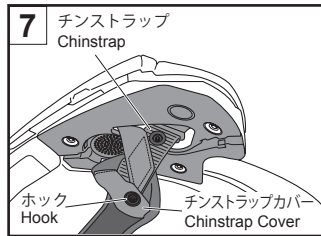
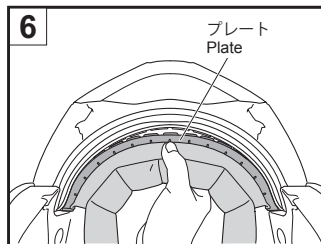
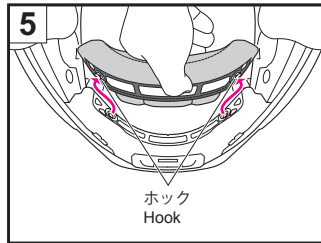
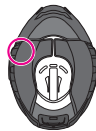

English

3. Removing the Center Pad

Remove the center pad by unsnapping 2 snaps at the rear of the helmet first (Drawing 5), and pull the front portion of the center pad from center part as per Drawing 6.

4. Removing the Chinstrap Covers

Remove the cheek pad then unfasten the chinstrap cover snap. Remove the cover from the chinstrap (Drawing 7). Remove the other chinstrap cover in the same manner.

日本語

内装の取り付け方

1. チンストラップカバーの取り付け

チンストラップカバーは左右で形状が異なります。取り付けの際は、図を参照し、左右を確かめてからチンストラップに通し、カチッと音がするまでホックをはめ込みます。

2. センターパッドの取り付け

前頭部のプレートの端をブラケットに合わせて(図8)、隙間に合わせて取り付けます(図9)。

3. イヤーパッドの取り付け

イヤーパッドは、左右兼用です。取り付けるときは、図11のように(A)の部分をセンターパッドと衝撃吸収ライナーの間に挟み、プレート部分の4か所の爪を、それぞれ cheekベースの切り欠き部分に差し込んで、イヤーパッドを固定します。反対側も、同じ要領で取り付けます。

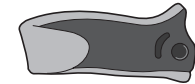

チンストラップカバー(右)
Chinstrap Cover (R)

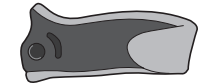

チンストラップカバー(左)
Chinstrap Cover (L)

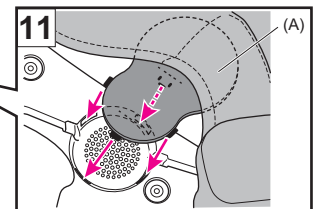
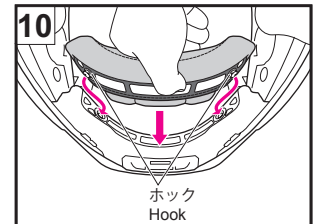
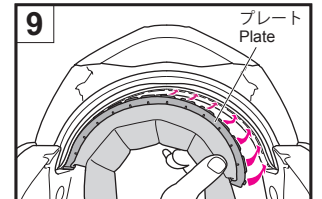
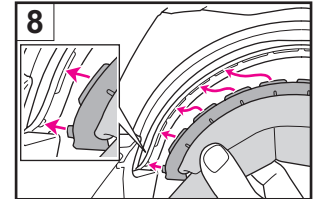

English

Installing Interior Parts

1. Installing the Chinstrap Covers

The chinstrap covers have different shapes on the right and left sides of the helmet. Referring to the drawing, identify the right and left sides. Pass the chinstrap through the cover and fasten the snap until it clicks in place.

2. Installing the Center Pad

Adjust the side of the front plate to bracket (Drawing 8), and slide and insert the plate into a gap of bracket (Drawing 9).

3. Installing the Ear Pads

The ear pads are interchangeable for right and left sides. Place ear pad section (A) between the center pad and the impact absorbing liner as per Drawing 11. Insert the 4 clasps on the plate in the notches of the cheek base. Fix the ear pad in place. Install the other ear pad in the same manner.

日本語

4. チークパッドの取り付け

チークパッドを取り付けるまえに、3か所のフックが図の位置にあることを確認してください。正しい位置でない場合、フックがはまらないことがあります。

取り付けるときは、チークパッドの左右を確認してください。

プレート後端部の溝 b をチークパッドブラケット (B) のボスに差し込み (図 12)、プレートを後方へスライドさせます。

次に、プレート後端から前方に向かって差し込んでいき、プレート溝 a をチークパッドブラケット (A) のボスに差し込みます (図 13)。このとき、図 12 のようにプレート後端部が奥までしっかりスライドしていないと、溝 a がボスにはまりませんのでご注意ください。

プレートを差し込んだあと、図 14 のようにチンストラップをチークパッドのくぼみに通し、(1) → (2) → (3) の順にフックをはめ込みます。フックは、パッド側からフックの上部分を強く押し、カチッと音がするまではめ込みます。図 15 のようにパッド角部分を押し、チークパッドのプレートをチークベースの突起部にはめ込みます。最後に図 16 のようにチンストラップをノイズアイソレーター穴に通してください。反対側のチークパッドも、同じ要領で取り付けます。

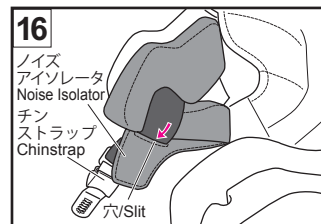
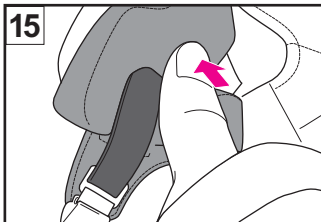
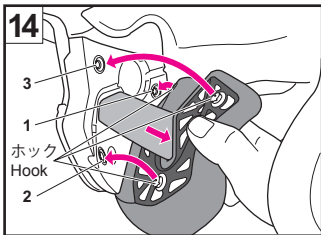
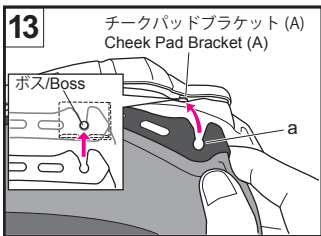
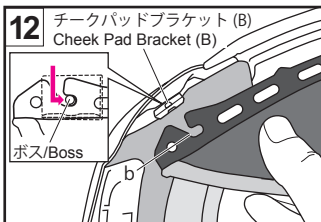
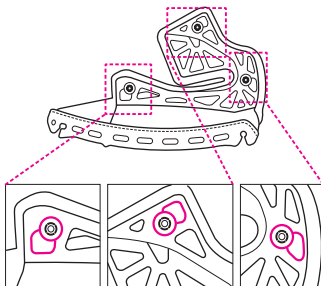

English

4. Installing the Cheek Pads

Before installing the cheek pads, make sure that the 3 hooks are positioned properly shown in the drawing. They may not be hooked if they are not positioned properly.

Identify a right and a left pad.

Insert the notch (b) into a boss of a cheek pad bracket (B) at the rear of the helmet (Drawing 12) and slide it toward the back of the helmet. Then, do forward and insert the notch (a) into a boss of a cheek pad bracket (A) as per Drawing 13. Be sure to slide the plate toward the back of the helmet when you insert the rear section (Drawing 12), otherwise the notch (a) may not fit to the boss.

After the plates are inserted, pass the chinstrap through the hollow section of the cheek pad (Drawing 14). Fasten the snaps in 1 to 3 order by pressing the head of the snaps firmly from the pad side until they click in place. Press the corner of the pad as shown in the Drawing 15 and fit the cheek pad plate securely into the boss of the cheek pad base. Lastly, insert the chinstrap into the slit of noise isolator as per Drawing 16. Install the other cheek pad in the same manner.



日本語

内装の取り扱いに関するご注意

- フックのはめ込み、取り外しはなるべくフック部の近くを持ち、ていねいに行ってください。フックはカチッと音がするまできちんと取り付けてください。
- 内装を洗う場合は手洗いか、洗濯機をご使用の場合はネットに入れるなどして、ていねいに洗ってください。洗濯の際は水またはぬるま湯を使用し、乾いた布で水をふき取ってから陰干ししてください。内装パーツのプラスチック部分を破損する恐れがありますので、強くしぼったり、プラスチック部分を折り曲げたりしないでください。脱水機を使用する場合は、十分ご注意ください。衝撃吸収ライナー（発泡スチロール部分）は、柔らかい布を水または水で薄めた中性洗剤で湿らせてふいてください。パーツを破損する恐れがありますので、40℃を超える湯・塩水・酸性またはアルカリ性の洗剤・ベンジン・シンナー・ガソリン・その他の有機溶剤・ガラスクリーナー等、有機溶剤を含むクリーナー類は使用しないでください。

English

Important Notice about Handling Interior Parts

- When attaching or detaching a hook, you should hold it near the hooked area and treat it carefully. Insert the hook firmly until you hear it click.
- You can clean the inner parts by hand washing them or by washing them in a washing machine after placing them in a laundry net. Please treat them carefully when washing. Use lukewarm water. Gently squeeze the parts with a dry towel, then remove them and dry them in the shade. To prevent damage to the plastic areas of the interior parts, do not wring them strongly and do not fold or bend the plastic areas. Take special care if you are using a washing machine. Do not dry the interior parts with a clothes dryer, as heat can damage the material. The impact absorbing liner (polystyrene foam section) should be wet with a soft cloth dipped in a solution of mild neutral soap and water and then wiped. Allow time for the impact absorbing liner to dry in the shade. Do not dry the impact absorbing liner in the sunlight or use any type of mechanical dryer, as the impact absorbing liner is extremely sensitive to heat. If the impact absorbing liner is exposed to high heat of any kind, contact your dealer or SHOEI directly for a safety evaluation. To prevent damage, do not use any of the following cleaning materials: hot water over 40°C; salt water; any acidic or alkali detergent; benzine, thinner, gasoline, or other organic solvents; glass cleaner; or any cleaner containing organic solvents.

インターコムを取り付けるとき

インターコムを取り付けるときは、インターコムベースカバーを外します。また、インターコムのバッテリーは、ヘルメットの後ろ下側にあるバッテリースペースに配置します。

インターコム本体の取り付け、取り外し手順については、使用されるインターコムの取扱説明書を参照してください。

インターコムベースカバーの取り外し

ツメを押しながら、サービスツールをインターコムベースとベースカバーの隙間に差し込み、フェイスカバーのラインと平行になるように、図の矢印方向にスライドさせて取り外します。カバーを真下に引っ張ると、カバーが破損する恐れがあります。

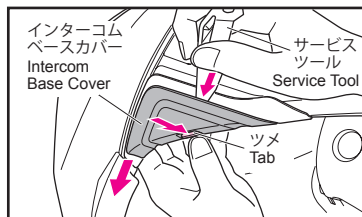

When Installing the Intercom

When installing the intercom, remove the intercom base covers. As to the battery, place it into the battery space at the rear bottom of the helmet.

For installing and removing the intercom, please refer to the instruction manual of the intercom you use.

Removing Intercom Base Cover

Insert the service tool in the gap between the intercom base and the cover with pushing the tab and slide the cover down along the side line of the face cover in the direction of the arrow shown. Sliding the cover directly below may damage the base.

インターコムベースカバーの取り付け

1. 取り付け面にあるベースラインに、インターコムベースカバーの上面を合わせます (図1)。
2. 矢印の方向に押し上げます (図2)。

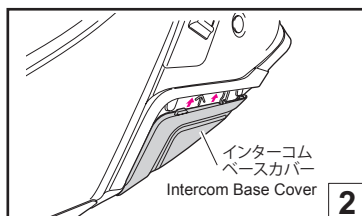
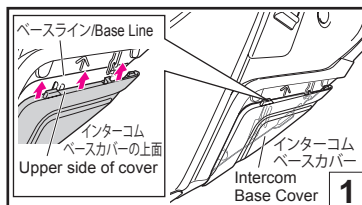

Installing the Intercom Base Cover

1. Align the upper side of the cover with the base line on the base (Drawing 1).
2. Slide the cover up onto the base in the direction of the arrow shown (Drawing 2).

バッテリースペース用カバーの取り外し

ヘルメット側のツメを矢印の方向に押しながら、バッテリースペース用カバーを、手前に引き出します。バッテリースペース用カバーを取り外した後、バッテリースペースに入っているクッション材を取り出してください。

Removing the Battery Space Cover

Lift up the battery space cover pushing the tab in the direction of the arrow in the drawing. After removing the cover, remove the cushioning material from the space.

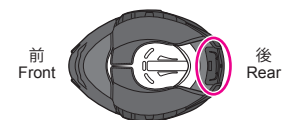
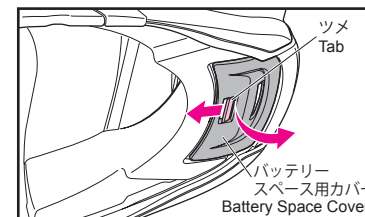

バッテリースペース用カバーの取り付け

バッテリースペース用カバーのツメ (3ヶ所) を、ヘルメット側の固定穴に差し込み、カチッと音がするまで押し込みます。

Installing the Battery Space Cover

Insert the hooks (3 points) of the battery space cover into the fixed holes of the battery housing until they click into position.

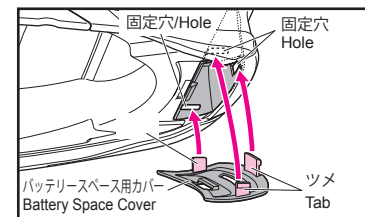

警告

- インターコムをご使用になる際、インターコムや接続機器の音量設定によっては周囲の音が聞こえなくなることがあります。ご使用にあたっては、周囲の音を聞き取れるように音量設定してください。
- インターコムをヘルメットに取り付けていない場合は、必ず各インターコムベースカバーとバッテリースペース用カバーをヘルメットに取り付けた状態で使用してください。
- インターコムは、必ず SHOEI 推奨の NEOTEC II 専用設計のものをご使用ください。推奨品については、SHOEI のウェブサイト (<http://www.shoei.com/>) をご確認ください。
- インターコムをご使用になる前に、ご使用になるインターコムの注意事項を必ずお読みください。また、インターコム本体の取り扱いについては、使用されるインターコムの取扱説明書を参照してください。

WARNING

- When using the intercom, the sound from nearby vehicles can be impaired depending on the volume settings of the intercom and its connecting devices. Be sure to adjust your volume accordingly so that your hearing is not impaired.
- When the intercom is not installed to the helmet, be sure to use the helmet with the intercom base covers and the battery space cover equipped.
- Be sure to use SHOEI recommended intercom exclusively designed for NEOTEC II. For information about SHOEI recommended intercoms, please refer to SHOEI official website (<http://www.shoei.com/>).
- Read the safety precautions of the intercom you use carefully before using it. For information about handling the intercom, please refer to the instruction manual of the intercom you use.

警告

- ご使用のまえに、シールド左右のフックとギアが確実にハマっているか確認してください。
- センターパッド、チークパッド、チンストラップカバーは、必ずすべて装着して、ご使用ください。
- ヘルメットおよびシールドのお手入れに、40°Cを超える湯・塩水・酸性またはアルカリ性の洗剤・ベンジン・シンナー・ガソリン・その他の有機溶剤・ガラスクリーナー等、有機溶剤を含むクリーナー類は使用しないでください。これらが付着すると、ヘルメットの構成部材が変質し、安全性に支障をきたす可能性があります。
- 走行中に付着した虫による汚れは、放置すると塗装面を浸食し、完全に除去できなくなりますので、すみやかに取り除いてください。
- シールドやサンバイザーや内装を交換する際は、必ず純正部品を使用してください。

パーツリスト

これらのオプションパーツは、修理や交換が可能です。部品を交換する場合、各部品に同梱の取扱説明書をお読みください。

- CNS-3 シールド
- QSV-1 サンバイザー
- PINLOCK® EVO lens (DKS301)
- チンカーテン
- プレスガード
- センターパッド
- チークパッド (左、右)
- チンストラップカバー (左、右)
- イヤーパッド (左、右)

WARNING

- Before use, check that the shield/visor hooks and gears are fit firmly.
- Be sure to always wear the center pad, cheek pads, and chinstrap covers when using the helmet.
- When cleaning and caring for the helmet and shield/visor, do not use any of the following cleaning materials: hot water over 40°C; salt water; any acidic or alkali detergent; benzene, thinner, gasoline, or other organic solvents; glass cleaner; or any cleaner containing organic solvents. If any of these cleaners are used, the helmet's chemical nature may be altered and safety may be hindered.
- If insects become stuck to the helmet during riding and are left in place, the helmet surface may be corroded. They should be removed promptly.
- Be sure to use SHOEI genuine parts when replacing the shield/visor, sun visor, or inner parts.

Parts List

These optional parts are available for repair or replacement.

To replace the parts, read the instruction manual that comes packed with the parts.

- CNS-3 Shield/Visor
- QSV-1 Sun Visor
- PINLOCK® EVO lens (DKS301)
- Chin Curtain
- Breath Guard
- Face Cover Screws(2)
- Face Cover Washers, right and left
- Upper Air Intake
- Top Air Outlet
- Center Pad
- Cheek Pads (right and left)
- Chinstrap Covers (right and left)
- Ear Pads (right and left)

อ่านตรงน้ก่อน	먼저 읽어 주십시오	26
ตรวจสอบรายการในบรรจุภัณฑ์	포장 제품의 확인	27
คำอธิบายชิ้นส่วน	각부의 명칭	28
ระบบระบายอากาศ	벤ทิล레이션 시스템	29
การเปิดและปิดฝาครอบใบหน้า	페이스 커버 개폐	30
ผ้าครอบคาง	턱마개	31
การ์ดจมูก	코마개	32
แผ่นรองหู	귀패드	32
หน้ากาก/กะบัง CNS-3	CNS-3 실드	33
ข้อสังเกตสำคัญ เกี่ยวกับการใช้งานหน้ากาก/กะบัง CNS-3	CNS-3 실드 취급에 관한 주의사항	35
การใช้ น้ำมันซิลิโคน	실리콘 오일 사용 방법	36
เครื่องมือบำรุงรักษา	서비스 툴	36
แผ่นบังแดด QSV-1	QSV-1 선바이저	37
ข้อสังเกตสำคัญเกี่ยวกับการใช้งานแผ่นบังแดด QSV-1	QSV-1 선바이저 취급에 관한 주의사항	38
เลนส์ PINLOCK® EVO	PINLOCK® EVO lens	39
การเปลี่ยนชิ้นส่วนภายใน	내피 교환에 대해	40
การถอดและการติดตั้งชิ้นส่วนภายใน	내피 분리 방법, 장착 방법	41
ข้อสังเกตสำคัญเกี่ยวกับการจัดการชิ้นส่วนภายใน	내피 취급에 관한 주의사항	45
การติดตั้งอินเตอร์คอม	인터콤을 장착할 때	46
รายชื่อชิ้นส่วน	부품 목록	48

อ่านตรงนี้ก่อน

ผลิตภัณฑ์นี้คือหมวกนิรภัยสำหรับรถจักรยานยนต์ ห้ามใช้สำหรับวัตถุประสงค์อื่นๆ นอกเหนือจากการขับขี่รถจักรยานยนต์ หากคุณใช้หมวกนิรภัยนี้สำหรับวัตถุประสงค์อื่นๆ หมวกอาจไม่สามารถให้การปกป้องได้อย่างเพียงพอเมื่อเกิดอุบัติเหตุ

ไม่มีหมวกนิรภัยชนิดใดสามารถปกป้องผู้สวมใส่จากแรงปะทะที่คาดการณ์ได้ในทุกกรณี ไม่ว่าด้วยความเร็วสูงหรือความเร็วต่ำ

เพื่อการป้องกันส่วนศีรษะที่มีประสิทธิภาพสูงสุด หมวกนิรภัยต้องกระชับอย่างพอดีและต้องรัดกระชับที่บริเวณใต้คางอย่างแน่นหนา หมวกนิรภัยควรให้ทัศนวิสัยบริเวณโดยรอบระยะการมองเห็นอย่างเพียงพอเมื่อสวมเลนส์หรือแว่นของคุณ หากหมวกนิรภัยของคุณใหญ่เกินไป หมวกอาจลื่นหลุดหรืออยู่บนศีรษะของคุณขณะขับขี่ ซึ่งอาจทำให้หมวกนิรภัยของคุณหลุดออกหากเกิดอุบัติเหตุ หรือบดบังทัศนวิสัยขณะขับขี่ ส่งผลให้คุณได้รับบาดเจ็บหรือถึงแก่ชีวิตได้ สำหรับการสวมและรัดหมวกนิรภัยของคุณอย่างเหมาะสม โปรดอ่านเอกสาร "การใช้งานหมวกนิรภัยของคุณอย่างเหมาะสม" ที่แนบมาพร้อมกับหมวกนิรภัยของคุณ

เนื้อหาของคู่มือฉบับนี้อาจมีการเปลี่ยนแปลงได้โดยไม่ต้องแจ้งให้ทราบ ภาพประกอบในคู่มือฉบับนี้อาจแตกต่างไปจากผลิตภัณฑ์จริง ลิขสิทธิ์สำหรับคู่มือฉบับนี้เป็นของ SHOEI CO., LTD. ห้ามทำซ้ำหรือทำสำเนาคู่มือฉบับนี้โดยไม่ได้รับอนุญาตเป็นลายลักษณ์อักษรอย่างเด็ดขาด

먼저 읽어 주십시오

이 상품은 오토바이용 헬멧입니다.

다른 목적으로 사용하지 마십시오. 다른 목적으로 이 헬멧을 사용하면 사고 시 보호 능력이 충분히 발휘되지 않을 수 있습니다.

헬멧이 모든 예측 가능한 고속 또는 저속의 충격으로부터 착용자를 보호하는 것은 불가능합니다.

머리 보호 능력을 최대한으로 끌어올리기 위해 헬멧을 머리에 적절하게 밀착시킨 후 턱끈을 턱 아래쪽에 단단히 매 주십시오. 헬멧을 머리에 고정했을 때 주변시야가 충분히 확보되어야 합니다. 헬멧이 너무 크면 바이크에 타고 내릴 때 헬멧이 비둘어질 수 있으며, 그로 인해 사고 시 헬멧이 벗겨지거나 시야를 방해할 가능성이 있어 부상 및 사망의 원인이 됩니다. 헬멧을 올바르게 착용하는 방법은 "헬멧 사용법"을 참조해 주십시오. 설명서에 기재된 내용은 예고 없이 변경될 수 있습니다. 설명서에 실린 그림은 실제 제품과 다를 수 있습니다.

설명서의 저작권은 주식회사 SHOEI에 귀속됩니다. 본 설명서를 무단으로 복제 또는 복사하는 것을 엄격히 금지합니다.

ตรวจสอบรายการในบรรจุภัณฑ์

หลังจากเปิดกล่องบรรจุภัณฑ์ กรุณาตรวจสอบว่ามีชิ้นส่วนและอุปกรณ์ทั้งหมดอย่างครบถ้วน

1. หมวกนิรภัย
2. เลนส์ PINLOCK® EVO (DKS301)
3. การ์ดจุก
4. ถุงใส่หมวกนิรภัย
5. คู่มือการใช้งาน
6. คู่มือความปลอดภัย
7. ฉลากเตือน (แท็ก E-3: สำหรับประเทศไทย พิธีการบิน และ ไทยเท่านั้น)
8. สติ๊กเกอร์สัญลักษณ์ SHOEI 2 แผ่น
9. น้ำมันซิลิโคน
10. หมุด PINLOCK®
11. เครื่องมือบำรุงรักษา

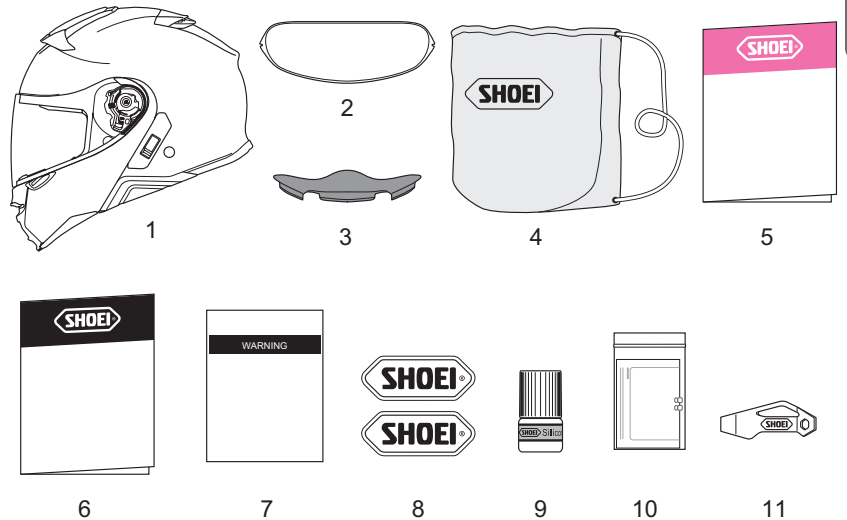

⚠️ ขอแนะนำให้คุณเก็บกล่องและวัสดุกันกระแทกไว้ใช้ในกรณีที่คุณต้องการส่งผลิตภัณฑ์หรือชิ้นส่วนใดๆ เพื่อเข้ารับการซ่อม หากคุณต้องการทิ้งวัสดุเหล่านี้ กรุณาปฏิบัติตามกฎหมายหรือข้อบังคับที่เกี่ยวข้อง

포장 제품의 확인

제품의 포장 상자를 개봉한 후 아래의 부품과 부속품이 전부 들어 있는지 확인해 주십시오.

1. 헬멧
2. PINLOCK® EVO lens (DKS301)
3. 코마개
4. 헬멧 백
5. 취급설명서
6. 안전설명서
7. E-3 태그 (말레이시아, 필리핀, 타이 수출용만)
8. "SHOEI" 로고 스티커 (2장)
9. 실리곤 오일
10. 스페어 PINLOCK® 핀
11. 서비스 툴

⚠️ 포장 제품(상자, 완충재)은 수리 시 등에 사용할 수 있도록 가능한 한 보관할 것을 권장하며, 폐기하실 경우에는 법령에 따라 올바르게 처리해 주십시오.

คำอธิบายชิ้นส่วน

1. ปุ่มฝาครอบโบน้า
2. ฝาครอบโบน้า
3. ช่องลมเข้าด้านล่าง
4. ลิ้นหน้าก/กะบัง
5. หน้ากาก/กะบัง CNS-3
6. ชั้นดูดซับแรงกระแทก
7. ช่องลมเข้าด้านบน
8. เปลือกหมวก
9. ฐานหน้าก/กะบัง
10. ก้านปรับที่บังแดด
11. ช่องลมออกด้านบน
12. ฝาครอบช่องแบตเตอรี่
13. ฝาครอบฐานอินเตอร์คอม
14. สายรัดคาง
15. ม่านครอบคาง

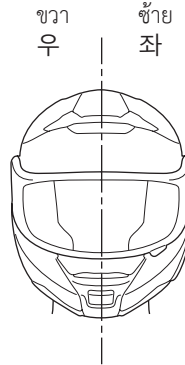
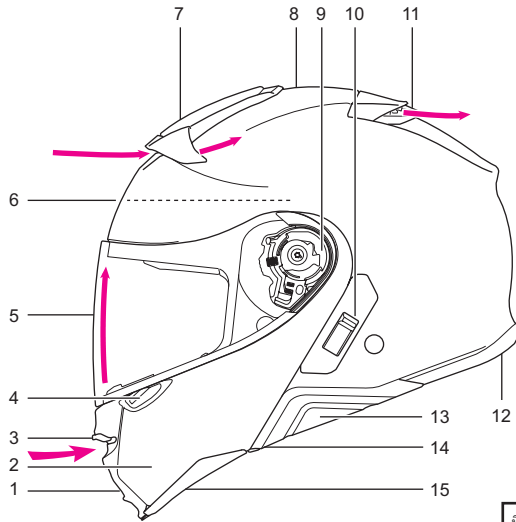

각부의 명칭

1. 페이스 커버 개폐 노브
2. 페이스 커버
3. 로어 에어 인테이크
4. 실드 노브
5. CNS-3 실드
6. 충격 흡수 내장재
7. 어퍼 에어 인테이크
8. 셸
9. 실드 베이스
10. 선바이저 개폐 레버
11. 톱 에어 아웃렛
12. 배터리 스페이스용 커버
13. 인터컴 베이스 커버
14. 턱끈
15. 턱마개

ระบบระบายอากาศ

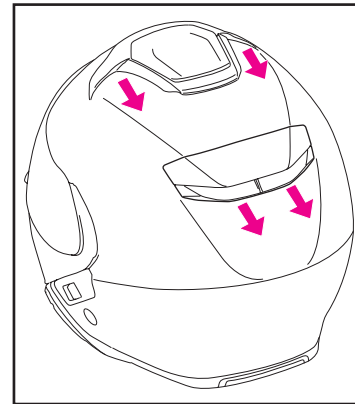
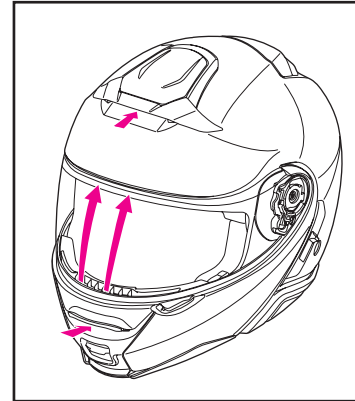

! การเปิดระบบอากาศบนหมวกนิรภัยอาจทำให้ระดับของเสียงรบกวนสูงขึ้น

벤ทิล레이션 시스템

ช่องลมเข้าด้านบน
어퍼 에어 인테이크

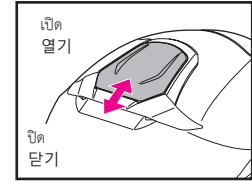

ช่องลมเข้าด้านล่าง
로어 에어 인테이크

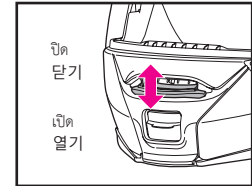

ช่องลมออกด้านบน
톱 에어 아웃렛

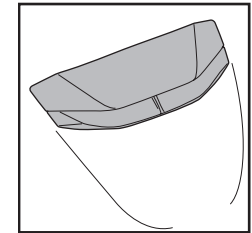

นิยามของ “ขวา” และ “ซ้าย” ในคู่มือฉบับนี้
พิจารณาจากมุมมองของผู้ขับขี่ที่กำลังสวมใส่
หมวกนิรภัยนี้

본 취급설명서에 표기된 “우”, “좌”는
헬멧을 쓴 상태에서 착용자가 본
“우측”, “좌측”에 대응합니다.

! 벤ทิล레이션을 열면 주변의 소리가 크게
들릴 수 있으며, 승차 자세에 따라서는 원드
노이즈가 발생할 수 있습니다.

การเปิดและปิดฝาครอบใบหน้า

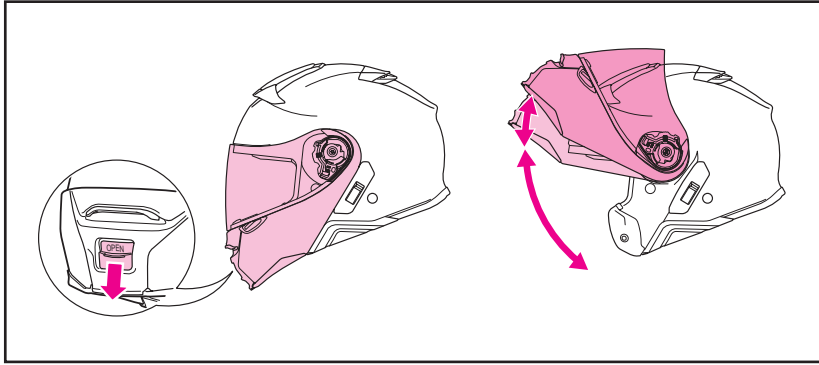

ฝาครอบใบหน้าสามารถเปิดและปิดได้ด้วยตัวเอง ในการเปิดฝาครอบใบหน้า ดึงปุ่มบริเวณส่วนกลางด้านล่างของฝาครอบใบหน้า แล้วปลดตัวล็อก ยกและหมุนฝาครอบใบหน้าจนกระทั่งได้ยินเสียงดังคลิกเมื่อตัวกำหนดตำแหน่งสุดระยะตัวล็อก ฝาครอบใบหน้าสามารถเปิดค้างได้โดยการหมุนฝาครอบใบหน้าต่อไปจนกระทั่งได้ยินเสียงดังคลิกเมื่อถึงตัวกำหนดตำแหน่งสุดระยะตัวที่สอง ในการปิดฝาครอบใบหน้า หมุนลงอย่างเบาๆ จนกระทั่งได้ยินเสียงคลิกเมื่อตัวล็อกฝาครอบใบหน้าทำงาน

페이스 커버 개폐

페이스 커버는 원터치로 개폐할 수 있습니다. 열 때에는 페이스 커버 중앙 하부에 있는 페이스 커버 개폐 노브를 아래쪽으로 당겨 잠금을 해제한 후, 첫 번째 스톱퍼에 걸릴 때까지 페이스 커버를 올려 주십시오. 더 많이 열 때에는 두 번째 스톱퍼에 걸릴 때까지 페이스 커버를 올려 주십시오. 페이스 커버가 스톱퍼에 걸릴 때 찰락 소리가 납니다. 닫을 때에는 잠금 처리되는 위치까지 페이스 커버를 천천히 내려 주십시오.

⚠️ คำเตือน

- ห้ามซบซึ้งหรือกีดกันขณะเปิดฝาครอบใบหน้า!
- ห้ามถอดฝาครอบใบหน้าออกจากหมวกนิรภัย ในกรณีต้องการตัดแปลงฝาครอบใบหน้าหรือหมวก/กะบัง โปรดปรึกษาตัวแทนจำหน่ายหรือผู้จัดจำหน่าย SHOEI ใกล้บ้านคุณ
- ห้ามกดปุ่มนี้ค้างไว้ขณะกำลังปิดฝาครอบใบหน้า เนื่องจากอาจทำให้ตัวล็อกของฝาครอบใบหน้าไม่ทำงาน ฝาครอบใบหน้าที่ไม่ล็อกอาจเปิดขึ้นได้โดยไม่คาดคิดขณะขับขี่และนำไปสู่การเกิดอุบัติเหตุได้ หลังจากปิดฝาครอบใบหน้าแล้ว ตรวจสอบให้แน่ใจว่าล็อกเรียบร้อยแล้ว
- เมื่อเคลื่อนย้ายหมวกนิรภัย จะต้องปิดฝาครอบใบหน้าและตรวจสอบว่าล็อกเรียบร้อยแล้ว การเคลื่อนย้ายหมวกนิรภัยขณะฝาครอบใบหน้าไม่ได้ล็อกอาจทำให้ฝาครอบใบหน้าเปิดออกอย่างกะทันหัน และหมวกนิรภัยอาจร่วงหล่นหรือเกิดความเสียหายได้
- ห้ามเปิดหรือปิดฝาครอบใบหน้าโดยการดึงม่านครอบคาง อาจหลุดออกมาได้

⚠️ 경고

- 매우 위험하므로 페이스 커버를 연 채로 주행하지 마십시오.
- 페이스 커버를 분리하지 마십시오. 페이스 커버나 실드를 조정해야 할 경우에는 가까운 판매점 또는 대리점에 상담해 주십시오.
- 노브를 당긴 상태에서 페이스 커버를 닫으면 잠금 처리되지 않을 수 있습니다. 잠금 처리되지 않으면 주행 중에 페이스 커버가 갑자기 열려 예기치 못한 사고로 이어질 우려가 있습니다. 페이스 커버를 닫은 후에는 잠금 처리됐는지 반드시 확인해 주십시오.
- 헬멧을 옮길 때에는 페이스 커버를 닫고 잠금 처리한 상태에서 옮겨 주십시오. 잠금 처리되지 않으면 페이스 커버가 열리거나 헬멧이 손상될 우려가 있습니다.
- 턱마개를 잡고 페이스 커버를 개폐하지 마십시오. 턱마개가 빠질 가능성이 있습니다.

⚠️ คำเตือน

- เมื่อติดม่านครอบคาง เสียงจากยานพาหนะภายนอกจะเบาลง โปรดระมัดระวังประเด็นดังกล่าวในขณะที่ขับขี่
- ห้ามดึงม่านครอบคางหากหมุดยังอยู่ในตำแหน่ง หากทำเช่นนั้น ม่านครอบคางหรือฝาครอบใบหน้าอาจเกิดความเสียหายได้
- ห้ามเคลื่อนย้ายหรือถือหมวกนิรภัยโดยจับที่ม่านครอบคาง ม่านครอบคางอาจหลุดออกมาและหมวกนิรภัยอาจร่วงหล่นได้

⚠️ 경고

- 턱마개를 장착하면 주변의 자동차나 바이크 소리가 평소보다 작게 들리므로 운전 시 특히 주의해 주십시오.
- 플레이트의 핀을 뽑지 않은 상태에서 턱마개를 강하게 당기지 마십시오. 턱마개 및 페이스 커버 하단의 플레이트가 파손될 우려가 있습니다.
- 헬멧을 옮길 때 등에 턱마개를 잡지 마십시오. 부품이 분리돼 헬멧이 떨어지면 파손될 가능성이 있습니다.

ม่านครอบคาง

ม่านครอบคางช่วยลดปริมาณลมและเสียงรบกวนจากลมที่เข้าไปในบริเวณส่วนคางของหมวกนิรภัยได้ การถอดม่านครอบคางสามารถทำได้โดยทำตามขั้นตอนต่อไปนี้

การถอดม่านครอบคาง

ม่านครอบคางถูกติดไว้กับเพลทที่บริเวณส่วนขอบด้านล่างของฝาครอบใบหน้าและยึดไว้ด้วยหมุด 2 ตัว ดูที่รูปภาพ ยกเพลทฝาครอบใบหน้าขึ้นใกล้กับหมุดด้านขวาและด้านซ้าย แล้วถอดหมุดที่ร้อยผ่านเพลทม่านครอบคาง ดึงม่านครอบคางออก ถอดม่านครอบคางทั้งที่ด้านซ้ายและด้านขวา

การติดตั้งม่านครอบคาง

ยกเพลทฝาครอบใบหน้าขึ้น (บริเวณส่วนขอบด้านล่างของฝาครอบใบหน้า) และสอดเพลทม่านครอบคางเข้าไปในช่องว่าง ดังที่แสดงในรูปภาพ บริเวณด้านในของเพลทฝาครอบใบหน้าที่มีหมุดอยู่ สอดหมุดเข้าไปในรูของเพลทม่านครอบคาง ดึงม่านครอบคางทั้งที่ด้านซ้ายและด้านขวา

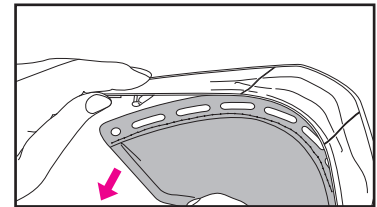
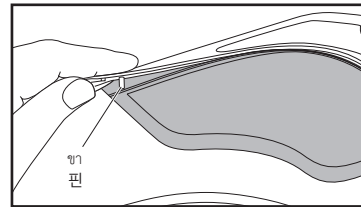

⚠️ คำเตือน

- เมื่อติดม่านครอบคาง เสียงจากยานพาหนะภายนอกจะเบาลง โปรดระมัดระวังประเด็นดังกล่าวในขณะที่ขับขี่
- ห้ามดึงม่านครอบคางหากหมุดยังอยู่ในตำแหน่ง หากทำเช่นนั้น ม่านครอบคางหรือฝาครอบใบหน้าอาจเกิดความเสียหายได้
- ห้ามเคลื่อนย้ายหรือถือหมวกนิรภัยโดยจับที่ม่านครอบคาง ม่านครอบคางอาจหลุดออกมาและหมวกนิรภัยอาจร่วงหล่นได้

⚠️ 경고

- 턱마개를 장착하면 주변의 자동차나 바이크 소리가 평소보다 작게 들리므로 운전 시 특히 주의해 주십시오.
- 플레이트의 핀을 뽑지 않은 상태에서 턱마개를 강하게 당기지 마십시오. 턱마개 및 페이스 커버 하단의 플레이트가 파손될 우려가 있습니다.
- 헬멧을 옮길 때 등에 턱마개를 잡지 마십시오. 부품이 분리돼 헬멧이 떨어지면 파손될 가능성이 있습니다.

การตจุมูก

การตจุมูกช่วยลดการเกิดฝาจากรถสายไหมที่บริเวณหน้ากาก/กะบัง การติดตั้งการตจุมูกสามารถทำได้ตามขั้นตอนต่อไปนี้

การติดตั้งการตจุมูก

สอดการตจุมูกเข้าไปในช่องว่างระหว่างตัวระบายอากาศจัดฝ้าและชั้นดูดซับแรงกระแทก ดึงให้ตจุมูกแน่นในรูปภาพ

การถอดการตจุมูก

ดึงการตจุมูกออกจากช่องว่างระหว่างตัวระบายอากาศจัดฝ้าและชั้นดูดซับแรงกระแทก เมื่อคุณดึงการตจุมูกออก ด้านหลังของขอบเข้ามุมกระจากอาจหลุดออกมาด้วย หากเกิดเหตุเช่นนี้ ใช้นิ้วโป้งและนิ้วชี้จับที่ขอบเข้ามุมกระจาก แล้วใส่กลับเข้าไปในตำแหน่งเดิม

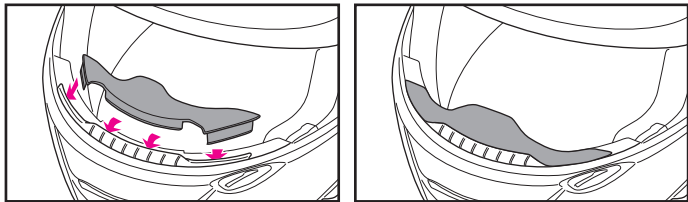

ห้ามเคลื่อนย้ายหรือถอดหมวกนิรภัยโดยจับที่มันครอบคาง การตจุมูกอาจหลุดออกมาและหมวกนิรภัยอาจร่วงหล่นได้

แผ่นรองหู

แผ่นรองหูถูกออกแบบมาเพื่อลดเสียงรบกวนของลม แผ่นรองหูดังกล่าวสามารถถอดออกได้ ในการติดตั้งหรือถอดแผ่นรองหู โปรดดูที่ส่วน “การถอดและติดตั้งแผ่นรองหู”

เมื่อติดตั้งแผ่นรองหู เสียงจากยานพาหนะภายนอกจะเบา ลง โปรดระมัดระวังประเด็นดังกล่าวในขณะที่ขับขี่

코마개

코마개는 호흡에 의해 실드에 김이 서리는 것을 경감시킵니다. 코마개를 장착할 때에는 아래의 방법으로 장착합니다.

코마개 장착 방법

그림과 같이 코마개를 셀과 충격 흡수 내장재 사이에 끼웁니다.

코마개 분리 방법

셀과 충격 흡수 내장재 사이에서 코마개를 당겨 빼냅니다. 코마개를 당길 때 페이스 커버에서 참고무 안쪽이 빠져나올 수 있습니다. 이러한 경우에는 참고무를 잡아 원래 상태로 되돌린 후 사용해 주십시오.

헬멧을 옮길 때 등에 코마개를 잡지 마십시오. 부품이 분리돼 헬멧이 떨어지면 파손될 가능성이 있습니다.

귀패드

귀패드는 헬멧 안으로 유입되는 바람으로 인한 소음을 저감시킵니다. 귀패드는 분리할 수 있습니다. 분리 방법 및 장착 방법은 “내피 분리 방법과 장착 방법”을 확인해 주십시오.

귀패드를 장착하면 주변의 자동차나 바이크 소리가 평소보다 작게 들리므로 운전 시 특히 주의해 주십시오.

หน้ากาก/กะบัง CNS-3

ก่อนการใช้งานหน้ากาก/กะบังเป็นครั้งแรกหลังจากที่ซื้อมา ให้ถอดฟิล์มป้องกันออกจากหน้ากาก/กะบังก่อน

หากคุณดึงหน้ากาก/กะบัง CNS-3 ลงมาจนสุด ลึนหน้ากาก/กะบังจะเกี่ยวเข้ากับตะขอ ขอแนะนำให้คลุมให้แน่นในตำแหน่งนี้ขณะขับขี่รถจักรยานยนต์ของคุณ

การถอดหน้ากาก/กะบัง CNS-3

- 1. เปิดหน้าก/กะบัง CNS-3 ให้อยู่ในตำแหน่งเปิดสุด (รูปภาพ 1)
2. ขณะกำลังดึงสลักลงมา ยกและหมุนหน้ากาก/กะบังขึ้นด้านบนโดยจับที่บริเวณขอบด้านล่างเพื่อปลดตะขอ A (รูปภาพ 2) เมื่อปลดตะขอ A ออกแล้ว ตะขอ B จะถูกปลดออกในเวลาเดียวกัน
3. ดึงหน้ากาก/กะบังไปในทิศทางที่แสดงในรูปภาพ 3 และปลดตะขอ C
4. ทำแบบเดียวกันเพื่อปลดอีกด้านหนึ่ง

CNS-3 실드

구매 후 처음 사용하실 때에는 실드에서 보호 필름을 떼 주십시오.

CNS-3 실드를 완전히 내리면 실드 노브가 쪽에 걸립니다. 주행 시에는 이 포지션을 유지할 것을 권장합니다.

CNS-3 실드 분리 방법

- 1. CNS-3 실드를 완전 열림 상태(그림1)로 만듭니다.
2. 트리거를 아래로 당기면서 실드를 아래쪽부터 젖혀 들어 올린 후 촉A를 뺍니다. (그림2) 촉A를 빼면 촉B도 뺍니다.
3. 실드를 가볍게 아래로 당겨 촉C를 뺍니다. (그림3)
4. 반대쪽도 같은 방법으로 분리합니다.

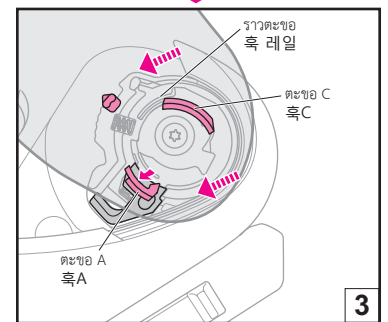
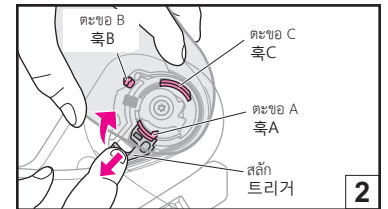
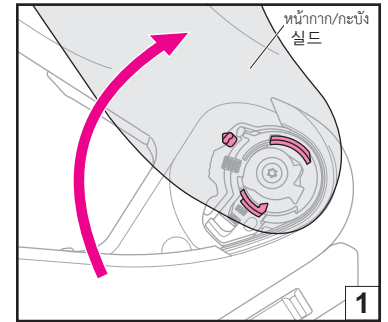
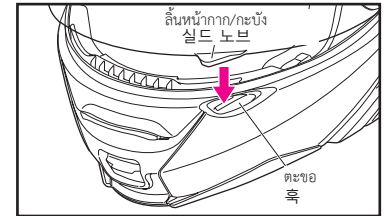

การติดตั้งหน้ากาก/กะบัง CNS-3

1. ปรับหน้ากาก/กะบังให้อยู่ในตำแหน่งเปิดออกสุด (รูปภาพ 4) และสอดตะขอ B เข้าไปในเฟือง (รูปภาพ 5)
2. กดตะขอ A และ C ตามรูปภาพ 6 เพื่อยึดตะขอให้อยู่ในราว
3. ทำแบบเดียวกันเพื่อติดตั้งอีกด้านหนึ่ง
4. ดูให้แน่ใจว่าตะขอและเฟืองหน้ากาก/กะบังติดตั้งเข้ากับฐานหน้ากาก/กะบังอย่างเหมาะสม

⚠ คำเตือน

หากไม่ได้ยึดตะขอและเฟืองอย่างแน่นหนาที่ฐานหน้ากาก/กะบัง อาจทำให้หน้ากาก/กะบังหลุดออกขณะขับขี่และอาจเกิดอุบัติเหตุขึ้นได้ หลังจากติดตั้งหน้ากาก/กะบัง CNS-3 แล้ว ให้เปิดและปิดหน้ากาก/กะบังสองถึงสามครั้งเพื่อให้แน่ใจว่าประกอบตะขอและเฟืองอย่างแน่นหนา เมื่อหน้ากาก/กะบังปิดสนิท ตรวจสอบให้แน่ใจว่าตะขอที่ยึดหน้ากาก/กะบัง

CNS-3 실드 장착 방법

1. CNS-3 실드를 완전 열림 상태의 위치(그림4)에 맞춘 후 흑B를 실드 베이스의 기어에 밀어 넣습니다. (그림5)
2. 흑A, 흑C의 위치를 기준으로 해 각각의 흑을 위에서 누릅니다. 찰칵 소리와 함께 흑A와 흑C가 흑 레일에 들어갑니다. (그림6)
3. 반대쪽도 같은 방법으로 장착합니다.
4. 마지막으로 실드의 흑과 기어가 실드 베이스에 확실하게 끼워졌는지 확인해 주십시오.

⚠ 경고

흑이나 기어가 실드 베이스에 끼워져 있지 않으면 주행 중에 실드가 빠져 예기치 못한 사고를 일으킬 가능성이 있습니다. CNS-3 실드를 장착한 후에는 실드 개폐 조작을 여러 번 반복해 흑이나 기어가 확실하게 끼워졌는지 확인해 주십시오. 또한 실드를 완전히 내린 상태에서 실드 노브가 흑에 걸리지는지 확인해 주십시오.

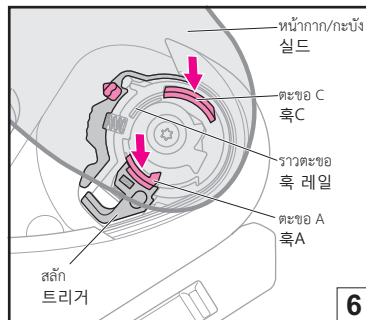
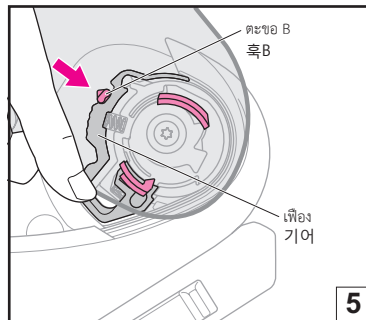
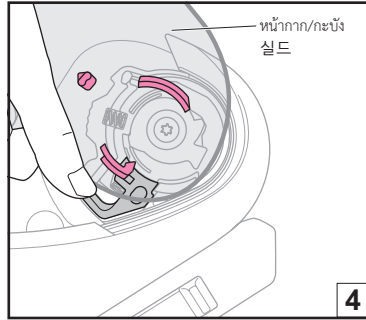

ข้อสังเกตสำคัญ เกี่ยวกับการใช้งาน หน้ากาก/กะบัง CNS-3

- ห้ามใช้หน้ากาก/กะบังแบบสีกาหรือสเปคตรัมร่วมกับเบาะนั่งเด็ก มีฉนวนการมองเห็นของคุณจะถูกจำกัดและอาจเป็นอันตรายอย่างยิ่ง
- รอยเบือนหรือรอยขีดข่วนบนหน้ากาก/กะบังอาจบดบังทัศนวิสัยของคุณขณะขับขี่และอาจเป็นอันตรายอย่างยิ่ง หากหน้ากาก/กะบัง CNS-3 เกิดรอยเบือนหรือรอยขีดข่วน ให้หยุดใช้งานในทันที ถอดหน้ากาก/กะบังออกมาและทำความสะอาดหรือเปลี่ยนใหม่
- ควรทำความสะอาดหน้ากาก/กะบัง CNS-3 ด้วยน้ำสบู่อุ่นๆ ที่มีคุณสมบัติเป็นกลาง ล้างออกให้สะอาดด้วยน้ำสะอาดและเช็ดให้แห้งด้วยผ้านุ่ม ห้ามใช้สารทำความสะอาดต่อไปนี้: น้ำร้อน ที่มีอุณหภูมิเกิน 40°C น้ำเกลือ สารช่วยทำความสะอาดที่มีฤทธิ์เป็นกรดหรือด่าง เบนซิน ทินเนอร์ น้ำมันเบนซิน หรือตัวทำละลายอินทรีย์ชนิดอื่นๆ ผลลัพธ์ที่ทำความสะอาดกระจกผลิตภัณฑ์ทำความสะอาดทุกชนิดที่ประกอบด้วยตัวทำละลายอินทรีย์ หากใช้สารทำความสะอาดเหล่านี้ คุณสมบัติทางเคมีของหน้ากาก/กะบังอาจมีการเปลี่ยนแปลง และอาจส่งผลต่อความปลอดภัย
- ห้ามขีดขีดหน้ากาก/กะบังมีผ้า เนื่องจากอาจบดบังทัศนวิสัยของคุณและอาจเป็นอันตรายอย่างยิ่ง หากหน้ากาก/กะบัง CNS-3 เกิดผ้า ให้เปิดช่องลมเข้าด้านข้างเพื่อระบายอากาศภายในหมวกนิรภัยและกำจัดผ้าที่หน้ากาก/กะบัง การใช้เลนส์ PINLOCK® EVO สามารถช่วยป้องกันได้อย่างมีประสิทธิภาพเช่นกัน
- ถอดฟิล์มป้องกันออกก่อนใช้งานหน้ากาก/กะบังเป็นครั้งแรก
- ห้ามติดสติ๊กเกอร์หรือเทปกาไว้ในบริเวณระยะการมองเห็นของหน้ากาก/กะบัง
- หน้ากาก/กะบังแบบสีกาหรือสเปคตรัม CNS-3 ไม่มีจำหน่ายและห้ามใช้งานในประเทศสหรัฐอเมริกา

CNS-3 실드 취급에 관한 주의사항

- 컬러 실드 또는 미러 가공 실드와 선바이저를 함께 사용하지 마십시오. 함께 사용하면 시야가 제한돼 매우 위험합니다.
- 실드에 얼룩이나 흠집이 생기면 주행 중에 시야를 가려 매우 위험합니다. CNS-3 실드에 얼룩이나 흠집이 생기면 즉시 사용을 중지하고 분리해 세정하거나 교환해 주십시오.
- CNS-3 실드는 중성 세제를 물에 풀어 씻고 깨끗한 물로 잘 헹군 후 부드러운 헝겊으로 닦아 말려 주십시오. 40°C 이상의 뜨거운 물, 소금물, 산성 또는 알칼리성 세제, 벤진, 시너, 가솔린, 기타 유기용제, 유리 클리너 등 유기용제가 함유된 클리너 종류는 사용하지 마십시오. 이러한 물질이 부착되면 실드가 변질돼 안전성에 지장을 초래할 가능성이 있습니다.
- 실드에 김이 서린 상태에서는 주행하지 마십시오. 시야가 방해돼 매우 위험합니다. CNS-3 실드에 김이 서린 경우, 로어 에어 인टे이크 또는 실드를 열고 헬멧 안을 잘 환기시켜 실드에 서린 김을 제거해 주십시오. PINLOCK® EVO lens를 사용하는 것도 실드 김서림을 방지하는 데 효과적입니다.
- CNS-3 실드는 보호 필름을 떼 후 사용해 주십시오.
- CNS-3 실드의 시야에 들어오는 위치에 스티커나 접착 테이프를 붙이지 마십시오.
- 컬러 또는 미러 가공 CNS-3 실드는 미국에서 판매하거나 사용할 수 없습니다.

การใช้น้ำมันซิลิโคน

การใช้น้ำมันซิลิโคนที่ใหม่ด้วยเพื่อหล่อลื่นชิ้นส่วนเคลื่อนไหวของหมวกนิรภัย เช่น ฝาครอบใบหน้า และจุดหมุนของหน้ากาก/กะบังก่อนอื่น ให้กำจัดรอยเปื้อนหรือฝุ่นออก แล้วทาน้ำมันเพียงเล็กน้อยลงบนส่วนที่กำหนด ตามรูปภาพ เช็ดน้ำมันส่วนเกินออก ตรวจสอบการหล่อลื่นให้เพียงพออย่างเป็นประจำ

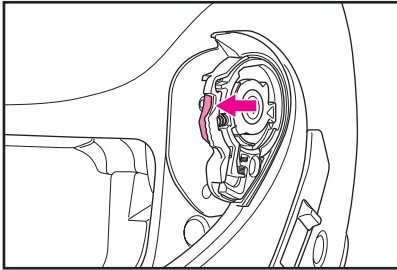

실리콘 오일 사용 방법

실드 또는 페이스 커버의 개폐 동작이 매끄럽지 않거나 마찰음이 발생한 경우, 그림에 표시된 위치에 부착된 실리콘 오일을 극소량 도포해 주십시오. 실리콘 오일은 이물질이나 먼지를 제거한 후 도포하고 여분의 실리콘 오일은 닦아내 주십시오. 항상 쾌적하게 사용할 수 있도록 정기적인 관리를 권장합니다.

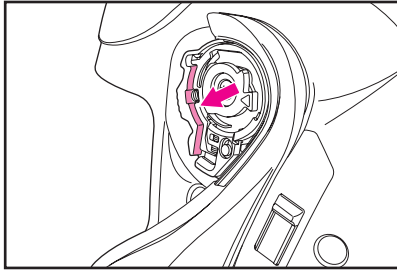

เครื่องมือบำรุงรักษา

เครื่องมือบำรุงรักษาเป็นเครื่องมือที่ใช้ในการติดตั้งต่อไปนี้

- การถอดแผ่นบังแดด (คู่มือ “การถอดแผ่นบังแดด QSV-1”)
- การถอดฝาครอบฐานอินเตอร์คอม (คู่มือ “การติดตั้งอินเตอร์คอม”)
- การปรับเลนส์ PINLOCK® EVO (คู่มือรูปภาพ)

เมื่อปรับแต่งเลนส์ PINLOCK® EVO โปรดอ่านคู่มือการใช้งานที่ให้มากับผลิตภัณฑ์



서비스 툴

서비스 툴은 아래와 같은 경우에 사용합니다.

- 선바이저 분리 (“QSV 선바이저” 참조)
- 인터컴 베이스 커버 분리 (“인터컴을 장착할 때” 참조)
- PINLOCK® EVO lens 조정 시 (아래 그림 참조)

PINLOCK® EVO lens 조정 방법은 PINLOCK® EVO lens에 동봉된 취급설명서를 참조해 주십시오.

แผ่นบังแดด QSV-1

การเปิดแผ่นบังแดด QSV-1 ทำได้โดยเลื่อนก้านปรับที่บังแดดที่ด้านซ้ายของเปลือกหมวก ในการเปิดแผ่นบังแดด ให้ดึงก้านปรับลงไปยังกระดังยสุดระยะในตำแหน่ง ดังที่แสดงในรูปภาพ หากแผ่นบังแดดเปิดออกไม่สุด แผ่นอาจเลื่อนและปิดลงมาอย่างไม่คาดคิดขณะกำลังขับขี่ เนื่องจากแรงสั่นสะเทือนหรือโดยบังเอิญ และทัศนวิสัยของคุณอาจถูกตัดบังได้

การถอดแผ่นบังแดด QSV-1

1. เปิดฝาครอบใบหน้า ดูที่ “การเปิดและปิดฝาครอบใบหน้า”
2. เลื่อนแผ่นบังแดด QSV-1 ลง
3. ให้แผ่นบังแดดอยู่ในตำแหน่งเดิมและใช้เครื่องมือบำรุงรักษาเพื่อขยายช่องว่างระหว่างตัวจับแผ่นบังแดดและแผ่นบังแดด ดังที่แสดงในรูปภาพ 1 ถอดแผ่นบังแดดโดยการหมุนไปตามทิศทางลูกศร
4. ทำแบบเดียวกันสำหรับอีกด้านหนึ่ง

การติดแผ่นบังแดด QSV-1

1. เลื่อนก้านปรับที่บังแดดไปยังตำแหน่งที่แสดงในรูปภาพ 2 และยึดไว้เพื่อไม่ให้ตัวจับเลื่อน
2. สอดด้านบน 1 บริเวณขอบด้านกลางของแผ่นบังแดด QSV-1 เข้าไปในตัวจับ ดังที่แสดงในรูปภาพ 2 ในขณะที่หมุนแผ่นบังแดดขึ้นด้านบน กดส่วนกลม 2 ของแผ่นบังแดดเข้าไปยังตัวจับจนกระทั่งคุณได้ยินเสียงดังคลิก
3. ทำแบบเดียวกันสำหรับอีกด้านหนึ่ง
4. ลบรอยนิ้วมือบนแผ่นบังแดดโดยการเช็ดด้วยผ้าที่แห้งและนุ่ม

การถอดแผ่นบังแดด QSV-1

QSV-1 선바이저 분리 방법

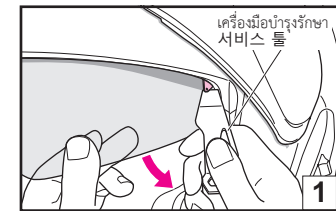

การติดแผ่นบังแดด QSV-1

QSV-1 선바이저 장착 방법

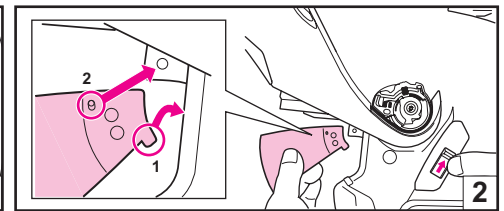

QSV-1 선바이저

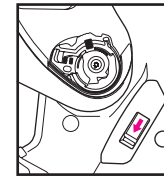

QSV-1 선바이저는 셀 왼쪽에 있는 선바이저 개폐 레버로 개폐합니다. 선바이저를 열 때에는 그림에 표시된 위치까지 레버를 완전히 내려 주십시오. 선바이저가 완전히 열려 있지 않으면 주행 중 진동 등으로 인해 갑자기 닫혀 시야가 방해될 가능성이 있어 위험합니다.

QSV-1 선바이저 분리 방법

1. 페이스 커버를 엽니다. (“페이스 커버 개폐” 참조)
2. QSV-1 선바이저를 내립니다.
3. 선바이저를 한 손으로 잡고 선바이저 홀더와 선바이저 사이로 서비스 툴을 넣어 선바이저를 분리합니다. (그림1)
4. 반대쪽도 같은 방법으로 분리합니다.

QSV-1 선바이저 장착 방법

1. 선바이저 홀더가 움직이지 않도록 선바이저 개폐 레버를 위쪽 위치로 한 후 누릅니다. (그림2)
2. QSV-1 선바이저의 돌출 부분1을 홀더에 꽂고 위쪽으로 회전시키면서 선바이저의 돌기부2를 홀더 구멍에 딸락 소리가 나도록 끼워 넣습니다. (그림2)
3. 반대쪽도 같은 방법으로 장착합니다.
4. 선바이저가 지문이나 땀을 때에는 부드러운 마른 헝겊으로 닦아 주십시오.

⚠️ คำเตือน

หากแผ่นบังแดดไม่ได้รับการติดตั้งเหมาะสม แผ่นอาจร่วงหล่นอย่างไม่คาดคิดขณะขับขี่และบังคับที่ทัศนวิสัยของผู้ขับขี่ได้ หลังจากการติดแผ่นบังแดด QSV-1 แล้ว ให้ยกขึ้นและลงหลายๆ ครั้ง เพื่อให้แน่ใจว่าส่วนยื่นของแผ่นบังแดดยึดเข้ากับช่องของตัวจับอย่างแน่นหนา ตรวจสอบให้แน่ใจว่าไม่มีช่องว่างระหว่างแผ่นบังแดดกับตัวจับ

⚠️ 경고

올바르게 장착돼 있지 않으면 주행 중에 선바이저가 빠져 예기치 못한 사고를 일으킬 가능성이 있습니다. QSV-1 선바이저를 장착한 후에는 개폐 레버를 여러 번 반복 조작해 선바이저의 돌기부가 홀더 구멍에 확실하게 끼워졌는지 확인해 주십시오. 또한 선바이저와 홀더 사이에 틈새가 없는지 확인해 주십시오.

ข้อสังเกตสำคัญเกี่ยวกับการใช้งานแผ่นบังแดด QSV-1

- ⚠️ **เลือกแผ่นบังแดดขึ้นและลงโดยใช้ก้านปรับเท่านั้น ห้ามเลือกแผ่นบังแดดขึ้นและลงด้วยมือของคุณโดยตรง เนื่องจากอาจสร้างความเสียหายต่อการกลิ้งขึ้นและลงของแผ่นบังแดดได้**
- แผ่นบังแดด QSV-1 ได้รับการออกแบบมาเพื่อบังแดดเท่านั้น และไม่สามารถใช้ทดแทนหน้าต่างได้ ห้ามขึ้นขึ้นขณะเปิดหน้าต่างและใช้งานเพียงแผ่นบังแดด
- ห้ามใช้แผ่นบังแดดร่วมกับแว่นกันแดดเพราะอาจทำให้ทัศนวิสัยของคุณมีผลลงเป็นอันตรายได้
- ยกแผ่นบังแดดขึ้นเมื่อขึ้นที่ตอนกลางวัน ในอุโมงค์ หรือในสภาวะอื่นๆ ที่มีแสงน้อย
- รอยเปื้อนหรือรอยขีดข่วนบนแผ่นบังแดดอาจบดบังทัศนวิสัยของคุณขณะขับขี่และอาจเป็นอันตรายอย่างยิ่ง หากแผ่นบังแดด QSV-1 เกิดรอยเปื้อนหรือรอยขีดข่วน ให้หยุดใช้งานในทันที ถอดแผ่นบังแดดออกมาและทำความสะอาดหรือเปลี่ยนใหม่
- ควรทำความสะอาดแผ่นบังแดด QSV-1 ด้วยน้ำสบู่อ่อนๆ ที่มีคุณสมบัติเป็นกลาง ล้างออกให้สะอาดด้วยน้ำสะอาดและเช็ดให้แห้งด้วยผ้านุ่ม ห้ามใช้สารทำความสะอาดต่อไปนี้: น้ำร้อนที่มีอุณหภูมิเกิน 40°C น้ำเกลือ สารช่วยทำความสะอาดที่มีฤทธิ์เป็นกรดหรือด่าง เบนซิน ทินเนอร์ น้ำมันเบนซิน หรือตัวทำละลายอินทรีย์ชนิดอื่นๆ ผลิตภัณฑ์ทำความสะอาดกระจกผลิตภัณฑ์ทำความสะอาดทุกชนิดที่ประกอบด้วยตัวทำละลายอินทรีย์ หากใช้สารทำความสะอาดเหล่านี้ คุณสมบัติทางเคมีของแผ่นบังแดดอาจมีการเปลี่ยนแปลง และอาจส่งผลต่อความปลอดภัย
- แผ่นบังแดด QSV-1 ผ่านกระบวนการป้องกันการเกิดฝ้าแล้ว แต่อาจเกิดฝ้าได้หากมีอุณหภูมิต่ำและความชื้นสูง ในกรณีดังกล่าว ให้เปิดช่องลมเข้าด้านล่างเพื่อระบายอากาศ หรือยกแผ่นบังแดดขึ้น
- ในการเก็บรักษาบางลักษณะ ความชื้นอาจทำให้พื้นผิวด้านนอกของแผ่นบังแดดกลายเป็นสีขาวได้ หากเกิดกรณีดังกล่าว ใช้ผ้าที่แห้งและนุ่มแบบเดียวกับที่ใช้ทำความสะอาดแว่นตาเพื่อเช็ดแผ่นบังแดด เพื่อให้กลับคืนสู่สภาพปกติ
- ห้ามติดสติ๊กเกอร์หรือเทปวางลงบนแผ่นบังแดด QSV-1 เนื่องจากอาจบดบังทัศนวิสัยของคุณ
- หากแผ่นบังแดดไม่ได้รับการติดตั้งที่เหมาะสม แผ่นอาจร่วงหล่นอย่างไม่คาดคิดขณะขับขี่และบดบังทัศนวิสัยของผู้ขับขี่ได้ หลังจากติดตั้งแผ่นบังแดด QSV-1 แล้ว ให้ยกขึ้นและลงหลายๆ ครั้ง เพื่อให้แน่ใจว่าส่วนยื่นของแผ่นบังแดดยึดเข้ากับช่องของตัวจับอย่างแน่นหนา ตรวจสอบให้แน่ใจว่าไม่มีช่องว่างระหว่างแผ่นบังแดดกับตัวจับ

QSV-1 선바이저 취급에 관한 주의사항

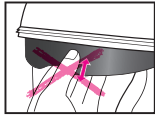

- ⚠️ **레버를 사용해 선바이저만 위아래로 움직여 주십시오. 선바이저를 위아래로 움직일 때 손으로 직접 하지 마십시오. 선바이저의 승강 기구가 손상될 가능성이 있습니다.**
- QSV-1 선바이저는 햇빛을 차단하기 위한 장비이며, 실드 기능은 없습니다. 실드를 열고 선바이저만 내린 상태에서 주행하지 마십시오.
- 선글라스를 착용하면 시야가 더욱 어두워지므로 절대로 함께 착용하지 마십시오. 시야가 방해돼 매우 위험합니다.
- 야간 및 터널 내, 시야가 나쁜 상태 때는 QSV-1 선바이저를 사용하지 마십시오.
- QSV-1 선바이저에 얼룩이나 흠집이 생기면 주행 중에 시야를 가려 매우 위험합니다. QSV-1 선바이저에 얼룩이나 흠집이 생기면 즉시 사용을 중지하고 분리해 닦아 내거나 교환해 주십시오.
- QSV-1 선바이저에 얼룩이 생겼을 때에는 부드러운 물 행거로 닦아 주십시오. 40°C 이상의 뜨거운 물, 소금물, 산성 또는 알칼리성 세제, 벤진, 시너, 가솔린, 기타 유기용제, 유리 클리너 등 유기용제가 함유된 클리너 종류는 사용하지 마십시오. 이러한 물질이 부착되면 선바이저가 변질돼 안전성에 지장을 초래할 가능성이 있습니다.
- QSV-1 선바이저는 방담가공 처리돼 있으나, 온도가 낮거나 습도가 높으면 김이 서릴 수 있습니다. 이러한 때에는 실드 또는 로어 에어 인테이크를 열어 환기시키거나 선바이저를 돌려 시야를 확보해 주십시오.
- 보관 상황에 따라서는 습도의 영향으로 QSV-1 선바이저의 표면이 하얗게 변할 수 있습니다. 이러한 경우, 양건수건 등과 같은 부드러운 마른 행거로 닦으면 원래대로 되돌아갑니다.
- 시야를 방해할 우려가 있으므로 QSV-1 선바이저에 스티커나 접착 테이프를 붙이지 마십시오.
- 선바이저가 올바르게 장착돼 있지 않으면 사용 중에 예기치 않게 떨어져 시야를 방해할 가능성이 있습니다. QSV-1 선바이저를 장착한 후 선바이저의 돌출 부분이 홀더 개구부에 확실하게 고정돼 있는지 확인하기 위해 선바이저를 위아래로 여러 번 움직여 주십시오. 또한 선바이저와 홀더 사이에 공간이 없는지 확인해 주십시오.

เลนส์ PINLOCK® EVO

เมื่อคุณใช้งานเลนส์ PINLOCK®* EVO โปรดอ่านคู่มือการใช้งานที่แนบมาเพื่อผลิตภัณฑ์



- ห้ามใช้งาน เลนส์ PINLOCK® EVO ร่วมกับหน้ากาก/กะบังแบบสีชาในเวลากลางวัน
- วัสดุที่ใช้ผลิตเลนส์ PINLOCK® EVO สามารถเป็นรอยได้ง่ายกว่าพื้นผิวภายนอกของหน้ากาก/กะบัง ควรได้รับการดูแลเป็นพิเศษ
- เลนส์ PINLOCK® EVO อาจบดบังทัศนวิสัยของผู้ขับขี่ในบางท่าทางของการขับขี่
- แกะฟิล์มป้องกันออกก่อนใช้งาน เลนส์ PINLOCK® EVO
- เลนส์ PINLOCK® EVO แสดงให้เห็นถึงประสิทธิภาพระดับสูงในการป้องกันการเกิดฝ้า ด้วยการดูดซับความชื้น อย่างไรก็ตาม หากใช้งานหมวกนิรภัยอย่างต่อเนื่องโดยปิดช่องลมเข้าด้านล่างไว้และอยู่ในสภาวะที่มีอุณหภูมิต่ำและความชื้นสูง เลนส์อาจจับละอองน้ำจมนิวตัว และทำให้มีรอยน้ำไหลและเป็นฝ้าได้ หากมีรอยน้ำไหลหรือเป็นฝ้าได้ อาจบดบังทัศนวิสัยของคุณและเป็นอันตรายอย่างยิ่ง ในกรณีดังกล่าว ให้เปิดช่องลมเข้าด้านล่าง และ/หรือ เปิดหน้ากาก/กะบังเพื่อให้อากาศถ่ายเทภายในหมวกนิรภัย เพื่อกำจัดรอยน้ำและฝ้าในหมวกนิรภัย
- สำหรับเลนส์ PINLOCK® EVO ใสให้สั่งซื้อ DKS301 สำหรับ CNS-3

* PINLOCK® เป็นเครื่องหมายการค้าจดทะเบียนของ PINLOCK SYSTEMS B.V.

PINLOCK® EVO lens

PINLOCK® EVO lens를 사용할 경우에는 부속된 PINLOCK®* EVO lens에 동봉된 취급설명을 확인해 주십시오.



- 클리어 타입 이외의 실드에 PINLOCK® EVO lens를 장착한 상태에서는 야간 주행을 하지 마십시오.
- PINLOCK® EVO lens는 실드보다 흡집이 생기기 쉬운 재질로 만들어졌으므로 취급 시 충분히 주의해 주십시오.
- PINLOCK® EVO lens를 사용하면 승차 자세에 따라 시야가 방해될 가능성이 있습니다.
- PINLOCK® EVO lens는 보호 필름을 떼 후 사용해 주십시오.
- PINLOCK® EVO lens는 시트 자체가 습기를 흡수하기 때문에 김서림 방지 효과는 떨어집니다. 그러나 저온 다습한 환경 등 김이 서리기 쉬운 조건에서 헬멧 안이 밀폐된 상태가 지속되면 시트가 수증기로 포화돼 물방울이 맺히거나 김이 서릴 수 있습니다. 물방울이 맺히거나 김이 서리면 시야가 방해돼 매우 위험하므로 로어 에어 인테이크 또는 실드를 열고 헬멧 안을 잘 환기시켜 물방울이나 김을 제거해 주십시오.
- CNS-3의 PINLOCK® EVO lens를 교환할 경우에는 DKS301을 구매해 주십시오.

* PINLOCK®은 PINLOCK SYSTEMS B.V.의 등록상표입니다.

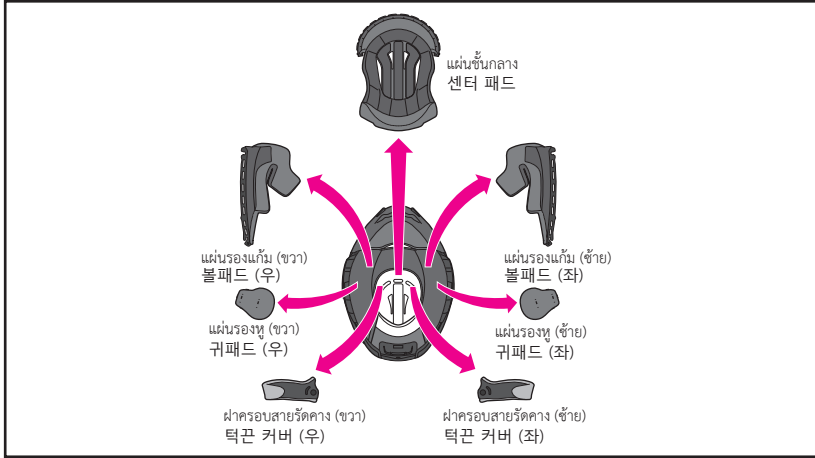

แผ่นชั้นกลาง แผ่นรองแก้มขวาและซ้าย ผ่าครอบสายรัดคางขวาและซ้าย และแผ่นรองหูขวาและซ้าย สามารถถอดออกมาซักรีดได้ คุณสามารถปรับแต่งความกระชับของหมวกนิรภัยโดยการเปลี่ยนไปใช้แผ่นรองเสริมได้ ดูที่รายชื่อและรูปภาพของชิ้นส่วนภายในและตรวจสอบว่าชิ้นส่วนใดที่ติดต่อกันหรือถูกถอดออกไป จำเป็นต้องติดแผ่นชั้นกลาง แผ่นรองแก้ม และผ่าครอบสายรัดคางให้เรียบร้อยก่อนการซักรีด หากจำเป็น ใช้ตารางต่อไปนี้ในการสั่งซื้อชิ้นส่วนภายในเพื่อปรับแต่งความกระชับของหมวกนิรภัยของคุณ

- แผ่นรองแก้มแบบเดียวกันสามารถใช้ได้กับหมวกนิรภัยทุกขนาดสำหรับตัวอย่างของขนาด M ให้เลือกแผ่นรองแก้มขนาด 31 หากต้องการเพิ่มความหลวม และเลือกขนาด 39 หากต้องการเพิ่มความกระชับ (ทั้งสองอย่างเป็นชิ้นส่วนเสริม)

- แผ่นชั้นกลางจะแตกต่างกันไปตามขนาดของแต่ละรุ่น ตรวจสอบขนาดของหมวกนิรภัยของคุณก่อนทำการสั่งซื้อ

본 제품은 센터 패드, 볼패드(좌우), 턱끈 커버(좌우), 귀패드(좌우)를 분리해 세정할 수 있습니다. 또한 옵션 패드로 교체해 착용감을 조절할 수 있습니다. 내피의 명칭과 그림을 참조해 확실하게 탈착해 주십시오. 반드시 센터 패드, 볼패드, 턱끈 커버를 모두 장착해서 사용해 주십시오. 내피를 교환할 경우에는 아래 표를 참조해 올바른 사이즈의 패드로 교환해 주십시오.

- 볼패드는 모든 사이즈에서 공용 부품입니다. 예를 들면, M 사이즈에서 볼 부분을 더 느슨하게 하려면 볼패드 31, 더 밀착시키려면 볼패드 39(모두 옵션 부품)로 교환해 주십시오.

- 센터 패드는 제품마다 사이즈가 다릅니다. 구매하시기 전에 가지고 계신 헬멧의 사이즈를 확인해 주십시오.

		S	M	L	XL	XXL
แผ่นชั้นกลาง/ เซ็นเตอร์ 패ด	ชิ้นส่วนเสริม (กระชับ)/옵션 (밀착 착용감)	S13	M13	L13	XL13	XL9
	มาตรฐาน/표준	S9	M9	L9	XL9	XL5
แผ่นรองแก้ม/ 볼패드	ชิ้นส่วนเสริม (หลวม)/옵션 (느슨한 착용감)	S5	M5	L5	XL5	N/A
	ชิ้นส่วนเสริม (กระชับ)/옵션 (밀착 착용감)	39	39	39	39	35
	มาตรฐาน/표준	35	35	35	35	31
	ชิ้นส่วนเสริม (หลวม)/옵션 (느슨한 착용감)	31	31	31	31	N/A

ใช้ขั้นตอนต่อไปนี้ในการถอดหรือติดตั้งชิ้นส่วนภายใน เปิดฝาครอบใบหน้าออกให้สุดเมื่อถอดหรือติดตั้งชิ้นส่วนภายใน

การถอดชิ้นส่วนภายใน

1. การถอดแผ่นรองแก้ม

ดึงสายรัดคางออกจากร่องของตัวลดเสียงรบกวน จากนั้นปลดตัวยึด 3 ตำแหน่งเพื่อถอดแผ่นรองออกจากฐานแผ่นรองแก้ม (รูปภาพ 1) และดึงส่วนหัว (a) ออกจากโครงยึดแผ่นรองแก้ม (A) (รูปภาพ 2) ดึงแผ่นรองแก้มไปทางด้านข้างเมื่อดึงเพลาออกจากทางด้านหน้าไปยังด้านหลัง จากนั้น ดึงส่วนหัว (b) ออกจากโครงยึดแผ่นรองแก้ม (B) ดังที่แสดงในรูปภาพ 3 อย่างไรก็ตาม ดึงแรงจนเกินไป จะต้องดึงส่วนหัวด้านหน้า (a) ออกมาก่อน หากดึงส่วนหัวด้านหลัง (b) ก่อนดึงส่วนหัว (a) ออกมา เพลาอาจได้รับความเสียหาย

2. การถอดแผ่นรองหู

คลายตัวเกี่ยว 4 ตัวบนเพลาออกจากฐานแก้ม ดังที่แสดงในรูปภาพ ถอดแผ่นรองหู ถอดแผ่นรองหูอีกข้างด้วยวิธีการเดียวกัน

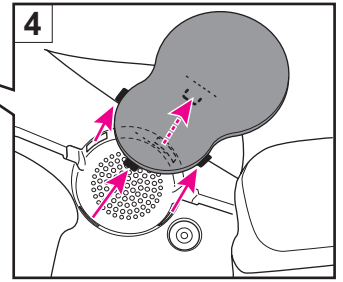
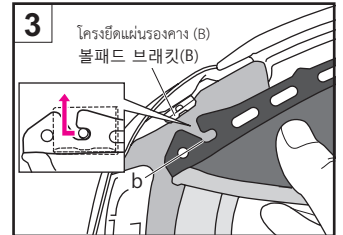
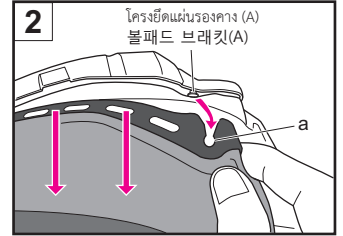
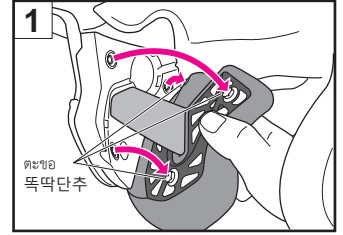
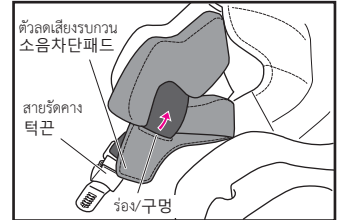
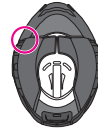
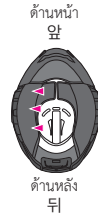

내피는 아래의 순서에 따라 탈착해 주십시오. 내피를 탈착할 때에는 페이스 커버를 완전히 열어 주십시오.

내피 분리 방법

1. 볼패드 분리

턱끈을 소음차단패드 구멍으로 당겨 빼냅니다. 다음 치즈 베이스에서 똑딱단추 3개를 풀고(그림1) 앞부분의 볼패드 브래킷(A)에서 홈a를 당겨 빼냅니다. (그림2) 홈a를 뺀 후 앞쪽에서 뒤쪽으로 플레이트를 당겨 쉘 때에는 볼패드를 옆으로 당기듯이 빼내 주십시오. 마지막으로 뒤쪽 볼패드 브래킷(B)에서 홈b를 당겨 빼냅니다. (그림3) 홈b를 뺀 때에는 세게 당기지 말고 조심스럽게 당겨 빼내 주십시오. 반드시 홈a부터 분리해 주십시오. 홈a가 장착된 상태에서 홈b를 위쪽으로 당겨 빼면 플레이트가 파손될 가능성이 있으므로 주의해 주십시오.

2. 귀패드 분리

플레이트 부분에 있는 고리 4개를 그림4와 같이 치즈 베이스에서 당겨 빼내 귀패드를 분리합니다. 반대쪽도 같은 방법으로 분리합니다.

ไทย

3. การถอดแผ่นชั้นกลาง

ถอดแผ่นชั้นกลางโดยปลดตัวยึด 2 ตัวบริเวณด้านหลังหมวกนิรภัยเป็นอันดับแรก (รูปภาพ 5) แล้วดึงส่วนหน้าของแผ่นชั้นกลางออกมาจากส่วนกลางตามรูปภาพ 6

4. การถอดฝาครอบสายรัดคาง

ถอดแผ่นรองแก้มออกแล้วคลายตัวยึดฝาครอบสายรัดคางออก ถอดฝาครอบออกจากสายรัดคาง (รูปภาพ 7) ถอดฝาครอบสายรัดคางอีกข้างด้วยวิธีการเดียวกัน



ด้านหน้า
ด้านหลัง
뒤

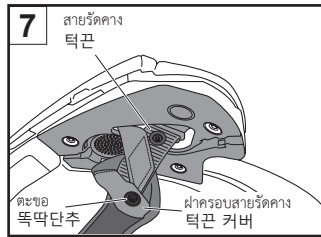
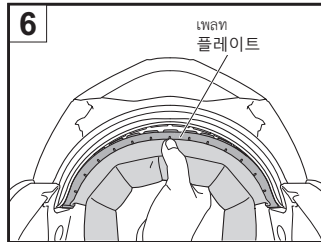
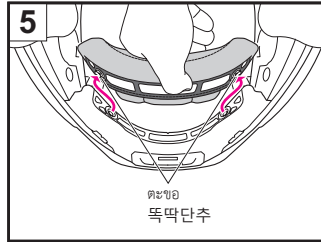

한국어

3. 센터 패드 분리

후두부의 똑딱단추 2개를 푼 후(그림5), 전두부 플레이트를 센터에서 떼어 내듯이(그림6) 센터 패드를 분리합니다.

4. 턱끈 커버 분리

턱끈 커버를 분리하려면 볼패드를 분리하고 턱끈 커버의 똑딱단추를 푼 후 턱끈에서 당겨 빼냅니다. (그림7) 반대쪽도 같은 방법으로 분리합니다.

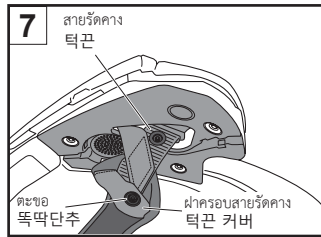
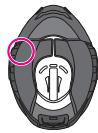

ไทย

การติดตั้งชิ้นส่วนภายใน

1. การติดตั้งฝาครอบสายรัดคาง

ฝาครอบสายรัดคางที่ด้านขวาและด้านซ้ายของหมวกนิรภัยจะมีรูทรงแตกต่างกัน ดูที่รูปภาพเพื่อระบุด้านขวาและด้านซ้าย สอดสายรัดคางเข้าไปในฝาครอบและรัดตัวยึดจนกระทั่งได้ยินเสียงคลิกเข้าตำแหน่ง

2. การติดตั้งแผ่นชั้นกลาง

ปรับบริเวณด้านข้างของเพลทด้านหน้าเข้ากับโครงยึด (รูปภาพ 8) แล้วเลื่อนและสอดเพลทเข้าไปในช่องว่างของโครงยึด (รูปภาพ 9)

3. การติดตั้งแผ่นรองหู

แผ่นรองหูข้างขวาและซ้ายสามารถใช้สลับกันได้ วางแผ่นรองหู (A) ระหว่างแผ่นชั้นกลางและชั้นดูดซับแรงกระแทกตามรูปภาพ 11 ใส่ตัวเกี่ยว 4 ตัวเข้าไปในเพลทภายในส่วนหัวของฐานแก้ม ปรับแผ่นรองหูให้เข้าตำแหน่ง ติดตั้งแผ่นรองหูอีกข้างด้วยวิธีการเดียวกัน



ฝาครอบสายรัดคาง (ขวา)
턱끈 커버 (우)



ฝาครอบสายรัดคาง (ซ้าย)
턱끈 커버 (좌)

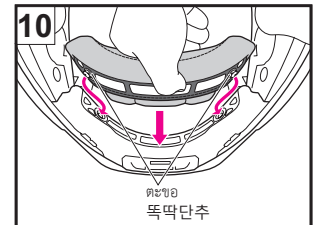
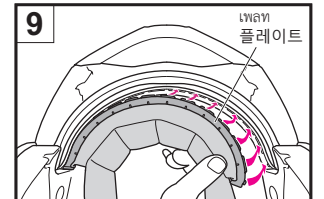
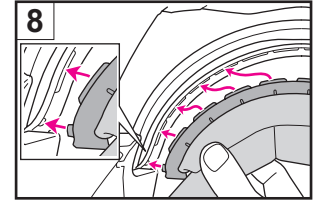

한국어

내피 장착 방법

1. 턱끈 커버 장착

턱끈 커버는 좌우의 형상이 다릅니다. 장착할 때에는 그림을 참조해 좌우를 확인하고 턱끈을 통과시킨 후 잘락 소리가 나도록 똑딱단추를 채웁니다.

2. 센터 패드 장착

전두부 플레이트의 끝을 브래킷에 맞추고 (그림8) 틈새에 맞춰 장착합니다. (그림9)

3. 귀패드 장착

귀패드는 좌우 겸용입니다. 장착할 때에는 그림 11과 같이 (A) 부분을 센터 패드와 충격 흡수 내장재 사이에 넣고 플레이트 부분에 있는 고리 4개를 각각 체크 베이스의 노치 부분에 끼워 귀패드를 고정합니다. 반대쪽도 같은 방법으로 장착합니다.

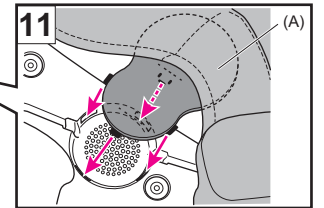

ไทย/ 한국어

4. การติดแผ่นรองแก้ม

ก่อนทำการติดแผ่นรองแก้ม ตรวจสอบให้แน่ใจว่าตะขอ 3 ตัว อยู่ในตำแหน่งที่เหมาะสมซึ่งแสดงในรูปภาพ ชิ้นส่วนอาจจะไม่เกี่ยวกับหากไม่อยู่ในตำแหน่งที่ถูกต้อง

ระบุแผ่นรองด้านขวาและด้านซ้าย

ใส่ส่วนเว้า (b) เข้าไปหลักของโครงยึดแผ่นรองแก้ม (B) บริเวณด้านหลังของหมวกนิรภัย (รูปภาพ 12) และเลื่อนไปยังด้านหลังของหมวกนิรภัย จากนั้น ใส่ส่วนเว้าที่ด้านหน้า (a) เข้ากับหลักของโครงยึดแผ่นรองแก้ม (A) ตามรูป 13 เมื่อคุณใส่ส่วนหลัง ตรวจสอบให้แน่ใจว่าได้เลื่อนเทเลไปยังด้านหลังของหมวกนิรภัย (รูปภาพ 12) ไปเช่นนั้นส่วนเว้า (a) อาจไม่กระชับเข้ากับหลัก

หลังจากใส่เทเลแล้ว สอดสายรัดคางเข้าไปในช่องว่างของแผ่นรองแก้ม (รูปภาพ 14) ติดตัวยึดตามลำดับ 1 ถึง 3 โดยการกดหัวของตัวยึดให้สนิทจากด้านหลังของ จนคลิกเข้าตำแหน่ง กดที่บริเวณมุมของแผ่นรองตามทีแสดงในรูป 15 แล้วยึดเทเลแผ่นรองแก้มเข้ากับหลักของฐานแผ่นรองแก้มให้แน่นหนาสุดท้าย ใส่สายรัดคางเข้าไปในร่องของตัวลดเสียงรบกวนตามที่แสดงในรูป 16 ติดตั้งแผ่นรองแก้มอีกข้างด้วยวิธีการเดียวกัน

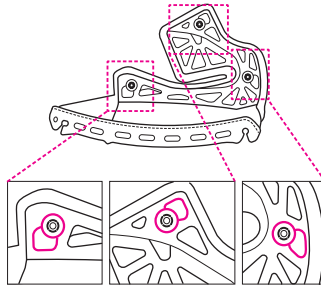

ด้านหน้า

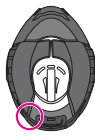

ด้านหลัง

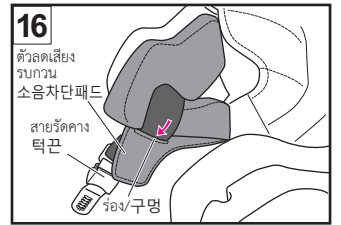
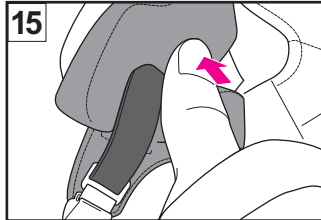
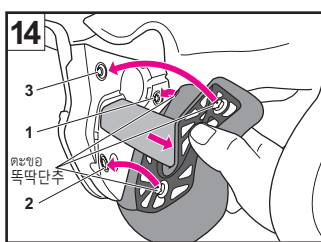
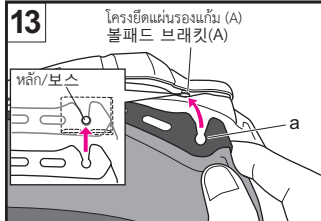
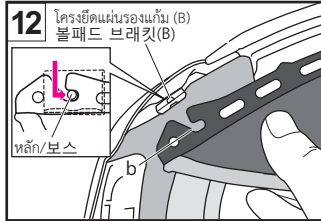
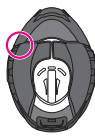

16

ตัวลดเสียงรบกวน
สวมใส่
สายรัดคาง
턱บน
รอง/구멍

4. 볼패드 장착

볼패드를 장착하기 전에 똑딱단추 3개가 그림과 같은 위치에 있는지 확인해 주십시오. 위치가 올바르게 없을 경우, 똑딱단추가 채워지지 않을 수 있습니다.

장착할 때에는 볼패드의 좌우를 확인해 주십시오.

플레이트 뒤쪽 끝의 홈b를 볼패드 브래킷(B) 보스에 끼운 후(그림12) 플레이트를 뒤쪽으로 슬라이드시킵니다.

그 다음 플레이트 뒤쪽 끝에서 앞쪽을 향해 끼워 나가며 플레이트의 홈a를 볼패드 브래킷(A) 보스에 끼웁니다. (그림13) 이 때, 그림12와 같이 플레이트 뒤쪽 끝이 안쪽까지 확실하게 슬라이드돼 있지 않으면 홈a가 보스에 끼워지지 않으므로 주의해 주십시오.

플레이트를 끼운 후 그림14와 같이 턱끈을 볼패드 구멍으로 통과시킨 후 (1)→(2)→(3)의 순서로 똑딱단추를 채웁니다. 똑딱단추는 패드 쪽에서 똑딱단추 뒷부분을 강하게 눌러 찰칵 소리가 나도록 채웁니다. 그림15와 같이 패드 모서리 부분을 눌러 볼패드 플레이트를 체크 베이스 돌기부에 끼워 넣습니다. 마지막으로 그림16과 같이 턱끈을 소음차단패드 구멍에 통과시켜 주십시오. 반대쪽 볼패드도 같은 방법으로 장착합니다.



ข้อสังเกตสำคัญเกี่ยวกับการจัดการชิ้นส่วนภายใน

- เมื่อใส่หรือปลดตะขอ คุณควรนำตะขอเข้าไปใกล้จุดที่ใส่ และดำเนินการอย่างระมัดระวัง ใส่ตะขอให้แน่นจนกระทั่งได้ยินเสียงคลิก
- คุณสามารถทำความสะอาดชิ้นส่วนภายในโดยการซักด้วยมือหรือซักด้วยเครื่องซักผ้าหลังจากใส่ไว้ในตาข่ายซักผ้า โปรดซักด้วยความระมัดระวัง ใช้น้ำอุ่นเล็กน้อย ใช้ผ้าขนหนูแห้งบีบชิ้นส่วนเบาๆ จากนั้นนำออกมาแล้วรีดให้แห้งในที่ร่ม เพื่อป้องกันความเสียหายในส่วนที่เป็นพลาสติกของชิ้นส่วนภายใน อย่าบิดจนแรงเกินไปและอย่าพับหรือองส่วนที่เป็นพลาสติก ใช้ความระมัดระวังเป็นพิเศษหากคุณใช้เครื่องซักผ้า ห้ามอบชิ้นส่วนภายในด้วยเครื่องอบผ้า เนื่องจากความร้อนอาจทำให้วัสดุเสียหายได้ สำหรับชิ้นชุดชั้นแรงกระแทก (ส่วนโฟมโพลีสไตรีน) ควรใช้ผ้าขนหนูมาซับก่อนที่มีคุณสมบัติเป็นกลางและให้เป็ยกับแล้วเช็ดออก ปล่อยให้ชิ้นชุดชั้นแรงกระแทกแห้งในที่ร่ม ห้ามตากชิ้นชุดชั้นแรงกระแทกโดยได้รับแสงแดดโดยตรงหรือใช้เครื่องอบชุดชั้น เนื่องจากชิ้นชุดชั้นแรงกระแทกอ่อนไหวต่อความร้อนอย่างมาก หากชิ้นชุดชั้นแรงกระแทกได้รับความร้อนสูงเกินไปในลักษณะใด โปรดติดต่อตัวแทนจำหน่ายหรือผู้จัดจำหน่ายของคุณ หรือติดต่อ SHOEI โดยตรงเพื่อทำการประเมินความปลอดภัย เพื่อป้องกันความเสียหาย ห้ามใช้สารทำความสะอาดต่อไปนี้: น้ำร้อนที่มีอุณหภูมิเกิน 40°C น้ำเกลือ สารช่วยทำความสะอาดที่มีฤทธิ์เป็นกรดหรือด่าง เบนซิน ทินเนอร์ น้ำมันเบนซิน หรือตัวทำละลายอินทรีย์ชนิดอื่นๆ ผลิตภัณฑ์ทำความสะอาดกระจก ผลิตภัณฑ์ทำความสะอาดทุกชนิดที่ประกอบด้วยตัวทำละลายอินทรีย์

내피 취급에 관한 주의사항

- 똑딱단추를 채우거나 풀 때에는 가능한 한 똑딱단추 부분을 가깝게 잡고 조심스럽게 해 주십시오. 똑딱단추는 찰칵 소리가 나도록 확실하게 채워 주십시오.
- 내피를 세정할 경우에는 손세정하거나 세탁망에 넣어 세탁기로 약하게 세정해 주십시오. 세탁 시에는 냉수 또는 미온수를 사용하고, 마른 형걸로 물기를 제거한 후 그늘에서 말려 주십시오. 내피 부품의 플라스틱 부분이 파손될 우려가 있으므로 강하게 짜거나 플라스틱 부분을 구부리지 마십시오. 탈수기를 사용할 경우에는 충분히 주의해 주십시오. 충격 흡수 내장재 (스티로폼 부분)는 부드러운 형걸에 물이나 증성 세제를 푼 물을 적서 닦아 주십시오. 부품이 파손될 우려가 있으므로 40°C 이상의 뜨거운 물, 소금물, 산성 또는 알칼리성 세제, 벤진, 시너, 가솔린, 기타 유기용제, 유리 클리너 등 유기용제가 함유된 클리너 종류는 사용하지 마십시오.

การติดตั้งอินเตอร์คอม

เมื่อติดตั้งอินเตอร์คอม ให้ถอดฝาครอบฐานอินเตอร์คอมออกก่อน ใส่ง
ไปในช่องแบตเตอรี่ที่บริเวณด้านล่างส่วนหลังของหมวกนิรภัย ในลักษณะ
เดียวกับแบตเตอรี่
สำหรับการติดตั้งและการถอดอินเตอร์คอม กรุณาดูที่คู่มือการใช้งานของ
อินเตอร์คอมที่คุณใช้

การถอดฝาครอบฐานอินเตอร์คอม

ใส่เครื่องมือบำรุงรักษาเข้าไปในช่องว่างระหว่างฐานอินเตอร์คอมกับฝ
าครอบด้วยการกดขึ้นแล้วเลื่อนฝาครอบลงไปในทิศทางเดียวกับแนวด้านข้างของ
ฝาครอบไปหน้า ตามทิศทางของลูกศรแสดง การเลื่อนฝาครอบลงด้านล่าง
โดยตรงจะทำให้ฐานเกิดความเสียหายได้

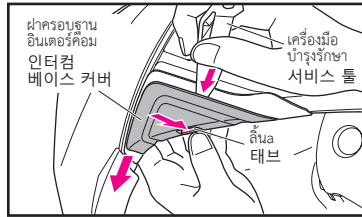

인터콤을 장착할 때

인터콤을 장착할 때에는 인터콤 베이스 커버를
분리합니다. 인터콤의 배터리는 헬멧 뒤편 아래쪽에 있는
배터리 스페이스에 배치합니다.
인터콤 본체의 장착 및 분리 순서는 사용하는 인터콤의
취급설명서를 참조해 주십시오.



인터콤 베이스 커버 분리

태블을 누르면서 서비스 툴을 인터콤 베이스와 베이스
커버 사이에 끼우고 페이스 커버 라인과 평행하게 그림의
화살표 방향으로 슬라이드시켜 분리합니다. 커버를
아래쪽으로 당기면 커버가 파손될 우려가 있습니다.

การติดฝาครอบฐานอินเตอร์คอม

1. จัดแนวด้านบนของฝาครอบให้ตรงกับเส้นฐานบนฐาน (รูปภาพ 1)
2. เลื่อนฝาครอบขึ้นไปยังฐานตามที่ทิศทางของลูกศรที่แสดง (รูปภาพ 2)

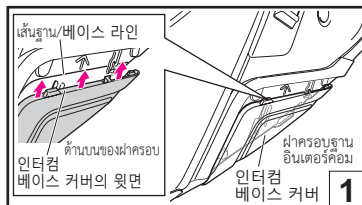

인터콤 베이스 커버 장착

1. 장착면에 있는 베이스 라인에 인터콤 베이스 커버의
윗면을 맞춥니다. (그림1)
2. 화살표 방향으로 밀어 올립니다. (그림2)



การถอดฝาครอบช่องแบตเตอรี่

ยกฝาครอบช่องแบตเตอรี่ขึ้น กดขึ้นไปในทิศทางของลูกศรตามภาพ หลัง
จากถอดฝาครอบออก ให้ถอดสวิตช์กันกระแทกออกจากช่องว่าง

배터리 스페이스용 커버 분리

헬멧 측 태블을 화살표 방향으로 누르면서 배터리
스페이스용 커버를 앞으로 꺼냅니다. 배터리
스페이스용 커버를 분리한 후 배터리 스페이스에 들어
있는 쿠션재를 꺼내 주십시오.

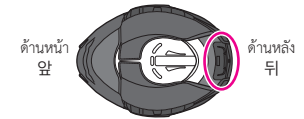
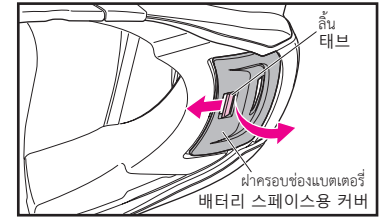

การติดตั้งฝาครอบช่องแบตเตอรี่

ใส่ตะขอ (3 จุด) ของฝาครอบช่องแบตเตอรี่เข้าไปในช่องที่กำหนดไว้ของ
โครงหมวกแบตเตอรี่ จนกระทั่งคลิกเข้าตำแหน่ง

배터리 스페이스용 커버 장착

배터리 스페이스용 커버의 태블(3곳)을 헬멧 쪽 고정
구멍에 끼우고 철락 소리가 나도록 밀어 넣습니다.

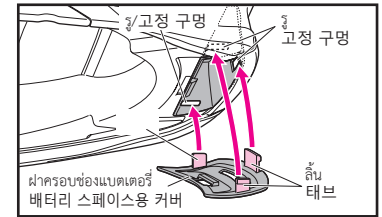

คำเตือน

- เมื่อใช้งานอินเตอร์คอม อาจทำให้เกิดอันตรายของยานพาหนะ
ใกล้เคียงน้อยลง ซึ่งขึ้นอยู่กับการตั้งค่าระดับเสียงของอินเตอร์
คอมและอุปกรณ์ที่เชื่อมต่ออยู่ โปรดตรวจสอบให้แน่ใจว่าได้
ปรับระดับเสียงของคุณอย่างเหมาะสมเพื่อไม่ให้ส่งผลกระทบต่อ
ได้ยิน
- เมื่อไม่ได้ติดตั้งอินเตอร์คอมเข้ากับหมวกนิรภัย ควรลบออกให้แน่ใจ
ว่าใช้งานหมวกนิรภัยเมื่อติดตั้งฝาครอบฐานอินเตอร์คอมและฝ
าครอบช่องแบตเตอรี่แล้วเท่านั้น
- ตรวจสอบให้แน่ใจว่าได้ใช้อินเตอร์คอมที่ SHOEI แนะนำ ซึ่งได้
รับการออกแบบมาสำหรับ NEOTECH II โดยเฉพาะ สำหรับข้อมูล
เกี่ยวกับอินเตอร์คอมที่ SHOEI แนะนำ กรุณาดูที่เว็บไซต์อย่างเป็นทางการ
ของ SHOEI (<http://www.shoei.com/>)
- อ่านข้อควรระวังเพื่อความปลอดภัยของอินเตอร์คอมที่คุณใช้โดย
ละเอียดก่อนการใช้งานจริง
สำหรับข้อมูลเกี่ยวกับการใช้งานอินเตอร์คอม กรุณาดูที่คู่มือการใ
งานของอินเตอร์คอมที่คุณใช้

경고

- 인터콤을 사용할 때 인터콤 및 연결기기의 음량
설정에 따라서는 주변의 소리가 들리지 않을 수
있습니다. 사용 시에는 주변의 소리가 들리도록
음량을 설정해 주십시오.
- 인터콤을 헬멧에 장착하지 않은 경우에는 반드시
각 인터콤 베이스 커버와 배터리 스페이스용
커버를 헬멧에 장착한 상태에서 사용해 주십시오.
- 인터콤은 반드시 SHOEI가 권장하는 NEOTECH II
전용 설계 제품을 사용해 주십시오. 권장 제품은
SHOEI 웹사이트(<http://www.shoei.com/>)에서
확인해 주십시오.
- 인터콤을 사용하기 전에 사용하는 인터콤의
주의사항을 반드시 읽어 주십시오. 또한 인터콤
본체의 취급 방법은 사용하는 인터콤의
취급설명서를 참조해 주십시오.

คำเตือน

- ก่อนการใช้งาน ตรวจสอบว่าตะขอของหน้ากาก/กะบังได้ยึดได้อย่างมั่นคง
- ตรวจสอบให้แน่ใจว่าได้ใส่แผ่นชั้นกลาง แผ่นรองแก้ม ฝาครอบสายรัดคาง ขณะใช้งานหมวกนิรภัยเสมอ
- เมื่อทำความสะอาดและดูแลรักษาหมวกนิรภัย ห้ามใช้สารทำความสะอาดต่อไปนี้: น้ำร้อนที่มีอุณหภูมิเกิน 40°C น้ำเกลือ สารช่วยทำความสะอาดที่มีฤทธิ์เป็นกรดหรือด่าง เบนซิน ทินเนอร์ น้ำมันเบนซิน หรือตัวทำละลายอินทรีย์ชนิดอื่นๆ ผลิตภัณฑ์ทำความสะอาดกระจก ผลิตภัณฑ์ทำความสะอาดทุกชนิดที่ประกอบด้วยตัวละลายอินทรีย์ หากใช้สารทำความสะอาดเหล่านี้ คุณสมบัติทางเคมีของหมวกนิรภัยอาจมีการเปลี่ยนแปลง และอาจส่งผลต่อความปลอดภัย
- หากแมลงติดเข้าไปอยู่ในหมวกนิรภัยขณะขับขี่และไม่ได้นำออกมาที่พื้นผิวของหมวกนิรภัยอาจสึกหรอได้ ควรนำออกมาโดยเร็ว
- ตรวจสอบให้แน่ใจว่าใช้ชิ้นส่วนแท้ของ SHOEI เมื่อทำการเปลี่ยนหน้ากาก/กะบัง แผ่นบังแดด หรือชิ้นส่วนภายใน

รายชื่อชิ้นส่วน

ชิ้นส่วนเสริมเหล่านี้มีจำหน่ายสำหรับใช้ในการซ่อมแซมหรือเปลี่ยนในการเปลี่ยนชิ้นส่วน โปรดอ่านคู่มือการใช้งานที่มาพร้อมกับชิ้นส่วน

- หน้ากาก/กะบัง CNS-3
- แผ่นบังแดด QSV-1
- เลนส์ PINLOCK® EVO (DKS301)
- ม้านครอบคาง
- การ์ดจุก
- สกรูฝาครอบใบหน้า (2)
- แหวนรองฝาครอบใบหน้า ด้านขวาและซ้าย
- ช่องลมเข้าด้านบน
- ช่องลมออกด้านบน
- แผ่นชั้นกลาง
- แผ่นรองแก้ม (ด้านขวาและซ้าย)
- ฝาครอบสายรัดคาง (ด้านขวาและซ้าย)
- แผ่นรองหู (ด้านขวาและซ้าย)

경고

- 사용하기 전에 실드 좌우의 혹과 기어가 확실하게 끼워졌는지 확인해 주십시오.
- 반드시 센터 패드, 볼패드, 턱끈 커버를 모두 장착해서 사용해 주십시오.
- 헬멧 및 실드를 손질할 때에는 40°C 이상의 뜨거운 물, 소금물, 산성 또는 알칼리성 세제, 벤진, 시너, 가솔린, 기타 유기용제, 유리 클리너 등 유기용제가 함유된 클리너 종류는 사용하지 마십시오. 이러한 물질이 부착되면 헬멧의 구성 부자재가 변질돼 안전성에 지장을 초래할 가능성이 있습니다.
- 주행 중에 벨레가 벨레가 부착돼 발생한 얼룩을 방지하면 도장면이 침식돼 완전히 제거되지 않게 되므로 신속하게 제거해 주십시오.
- 실드, 선바이저, 내피를 교환할 때에는 반드시 순정 부품을 사용해 주십시오.

부품 목록

이 옵션 부품은 수리 또는 교환이 가능합니다. 부품을 교환할 경우, 각 부품에 동봉된 취급설명서를 읽어 주십시오.

- CNS-3 실드
- QSV-1 선바이저
- PINLOCK® EVO lens (DKS301)
- 턱마개
- 코마개
- 페이스 커버 나사(2)
- 페이스 커버 와셔 (좌, 우)
- 어퍼 에어 인테이크
- 톱 에어 아웃렛
- 센터 패드
- 볼패드 (좌, 우)
- 턱끈 커버 (좌, 우)
- 귀패드 (좌, 우)

Baca Buku Panduan Ini Dahulu	50
Sahkan Item yang Dibungkus	51
Perihalan Bahagian	52
Sistem Pengudaraan	53
Membuka dan Menutup Penutup Muka	54
Pelindung Dagu	55
Pelindung Pernafasan	56
Pad Telinga	56
Pelindung/Visor CNS-3	57
Notis Penting tentang Pengendalian Pelindung/Visor CNS-3	59
Menyapu Minyak Silikon	60
Alat Servis	60
Visor Matahari QSV-1	61
Notis Penting tentang Pengendalian Visor Matahari QSV-1	62
Kanta PINLOCK® EVO	63
Menggantikan Bahagian Dalam	64
Menanggalkan dan Memasang Bahagian Dalam	65
Notis Penting tentang Pengendalian Bahagian Dalam	69
Apabila Memasang Interkom	70
Senarai Bahagian	72

Baca Buku Panduan Ini Dahulu

Produk ini ialah sebuah topi keledar motosikal.

Gunakan topi keledar ini bagi tujuan menunggang motosikal sahaja. Jika anda menggunakan topi keledar ini bagi tujuan lain, ia mungkin tidak memberikan perlindungan yang mencukupi jika berlaku kemalangan.

Topi keledar tidak boleh melindungi pemakainya terhadap semua impak kelajuan tinggi dan kelajuan rendah yang boleh dijangkakan.

Bagi perlindungan kepala yang maksimum, topi keledar hendaklah dipakai dengan betul dan sistem pengekalan hendaklah diketatkan di bawah dagu. Topi keledar hendaklah membenarkan pandangan persisian secukupnya apabila dipakai di kepala anda. Jika topi keledar anda terlalu besar, ia mungkin menjadi licin atau bergerak-gerak di kepala anda ketika menunggang. Ini boleh menyebabkan topi keledar anda tercabut semasa kemalangan atau menghalang penglihatan anda semasa menunggang yang boleh mengakibatkan kecederaan atau kematian. Untuk mempelajari dengan betul cara memakai dan mengetatkan topi keledar anda, lihat buku kecil "Cara Menggunakan Topi Keledar Anda dengan Betul" yang dibekalkan bersama topi keledar anda.

Kandungan dalam buku panduan ini adalah tertakluk kepada perubahan tanpa notis.

Ilustrasi dalam buku panduan ini mungkin berbeza daripada produk sebenar.

Hak cipta untuk manual ini milik SHOEI CO., LTD. Pengeluaran semula atau penyalinan buku panduan ini tanpa kebenaran adalah dilarang sama sekali.

Sahkan Item yang Dibungkus

Selepas membuka kotak produk, sila sahkan bahawa semua bahagian dan aksesori adalah lengkap.

1. Topi keledar
2. Kanta PINLOCK® EVO (DKS301)
3. Pelindung Pernafasan
4. Beg Topi Keledar
5. Buku Panduan Arahan
6. Arahan Keselamatan
7. Label Amaran (Teg E-3: untuk Malaysia, Filipina, Thailand sahaja)
8. Pelekat logo SHOEI (2)
9. Minyak Silikon
10. Pin PINLOCK®
11. Alat Servis

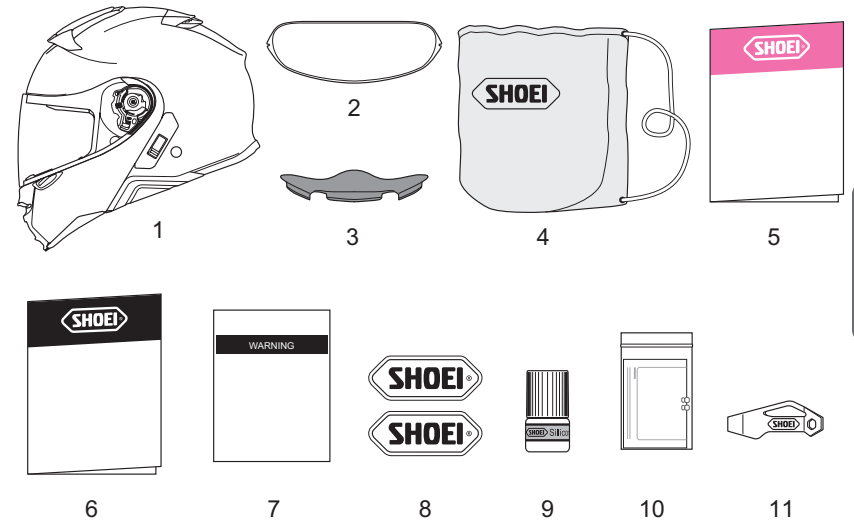

Kami mencadangkan anda menyimpan kotak dan bahan pengkusyen sekiranya anda perlu menghantar produk atau alat ganti untuk dibaik pulih. Jika anda mahu melupuskan bahan ini, sila ikut undang-undang dan peraturan yang betul.

Perihal Bahagian

1. Butang Penutup Muka
2. Penutup Muka
3. Ambilan Udara Bawah
4. Tab Pelindung/Visor
5. Pelindung/Visor CNS-3
6. Pelapik Penyerap Impak
7. Ambilan Udara Atas
8. Kelompang
9. Dasar Pelindung/Visor
10. Tuil Visor Matahari
11. Saluran Keluar Udara di Bahagian Atas
12. Penutup Ruang Bateri
13. Penutup Dasar Interkom
14. Pengikat Daggu
15. Pelindung Daggu

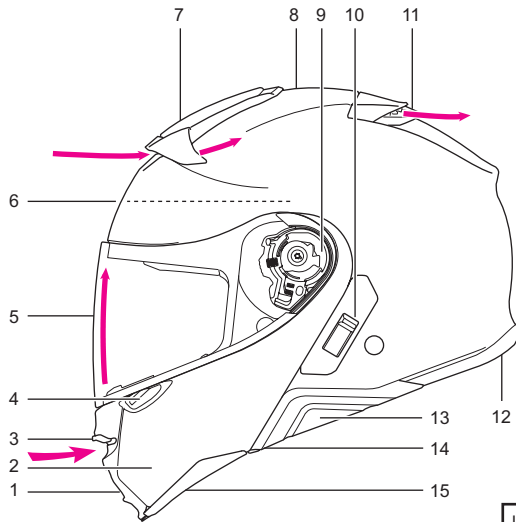

Kanan Kiri

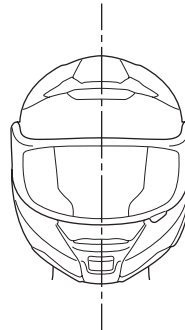

Istilah "kanan" dan "kiri" dalam buku panduan ini adalah dari sudut pandangan penunggang yang memakai topi keledar.

Sistem Pengudaraan

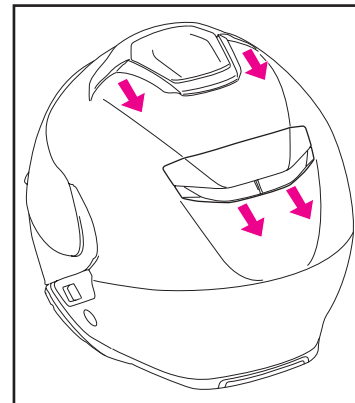
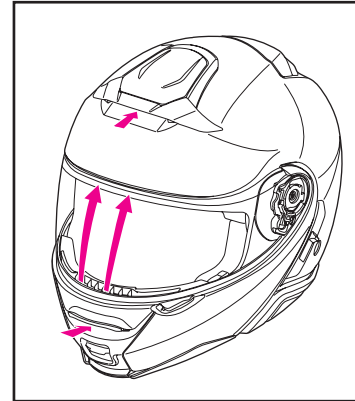

! Membuka lubang udara pada topi keledar boleh menyebabkan peningkatan dalam tahap hingar.

Ambilan Udara Atas

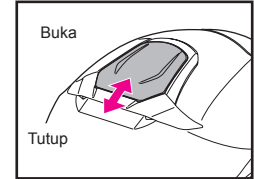

Ambilan Udara Bawah

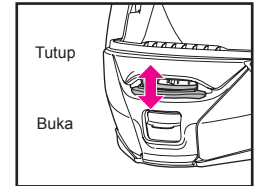

Saluran Keluar Udara di Bahagian Atas

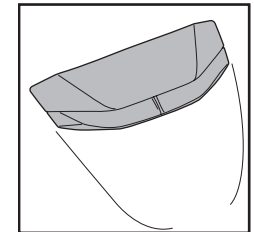

Membuka dan Menutup Penutup Muka

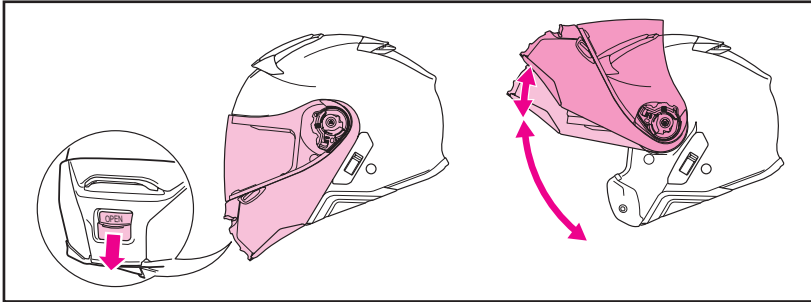

Penutup muka boleh dibuka dan ditutup dengan sekali sentuh. Untuk membuka penutup muka, tarik ke bawah butang di bahagian tengah bawah penutup muka dan lepaskan kunci. Angkat dan pusing penutup muka sehingga anda mendengar bunyi klik semasa penahan pertama masuk. Penutup muka boleh diketatkan dalam kedudukan terbuka dengan terus memusingkan penutup muka sehingga penutup muka berbunyi klik dalam penahan kedua.

Untuk menutup penutup muka, pusingkan perlahan-lahan ke bawah sehingga anda mendengar bunyi klik apabila kunci penutup muka masuk.

AMARAN

- Jangan menunggang motosikal dengan penutup muka terbuka!
- Jangan tanggalkan penutup muka daripada topi keledar. Jika anda perlu melaraskan penutup muka atau pelindung/visor, rujuk penjual atau pender SHOEI tempatan anda yang berdekatan.
- Jangan tahan butang semasa menutup penutup muka. Ini boleh menyebabkan kunci penutup muka tidak dapat masuk. Penutup muka yang tidak dikunci mungkin terbuka tanpa disangka ketika menunggang dan boleh membawa kepada kemalangan. Selepas menutup penutup muka, pastikan ia dikunci.
- Apabila membawa topi keledar, pastikan anda menutup penutup muka dan pastikan ia dikunci. Membawa topi keledar dengan penutup muka tidak dikunci boleh menyebabkan ia terbuka secara tiba-tiba dan topi keledar mungkin terjatuh atau rosak.
- Jangan buka atau tutup penutup muka dengan memegang pelindung dagu. Pelindung dagu mungkin tertanggal.

Pelindung Daggu

Pelindung daggu mengurangkan kemasukan gelora udara dan hingar angin ke dalam kawasan daggu topi keledar.

Pelindung daggu boleh ditanggalkan dengan menggunakan prosedur berikut.

Menanggalkan Pelindung Daggu

Pelindung daggu ditekan pada plat di hujung bahagian bawah penutup muka dan diketatkan dengan 2 pin. Rujuk kepada lukisan. Angkat plat penutup muka berhampiran pin sebelah kanan dan kirinya, dan tanggalkan pin yang melalui plat pelindung daggu. Tarik keluar pelindung daggu. Tanggalkan pelindung daggu pada kedua-dua belah kanan dan kiri.

Memasang Pelindung Daggu

Seperti yang ditunjukkan di dalam lukisan, angkat plat penutup muka (di bahagian hujung sebelah bawah penutup muka) dan masukkan plat pelindung daggu dalam ruang yang dicipta. Terdapat pin pada bahagian dalam plat penutup muka. Masukkan pelindung daggu pada kedua-dua belah kanan dan kiri.

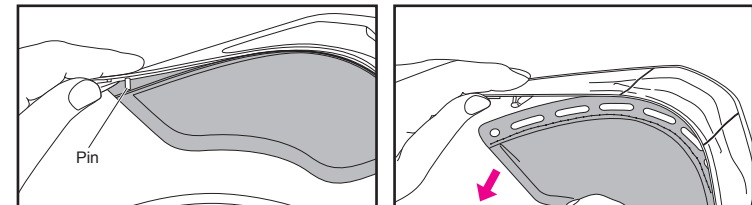

AMARAN

- Setelah pelindung daggu dipasang, bunyi dari kenderaan berdekatan akan berkurangan. Sila peka dengan perkara ini ketika menunggang.
- Jangan tarik pelindung daggu menggunakan pin yang dipasang. Jika anda berbuat demikian, plat pelindung daggu atau penutup muka mungkin rosak.
- Jangan bawa atau pegang topi keledar menggunakan pelindung daggu. Pelindung daggu mungkin tertanggal, dan topi keledar mungkin terjatuh.

Pelindung Pernafasan

Pelindung pernafasan mengurangkan kabus daripada pelindung/visor yang disebabkan oleh pernafasan. Untuk memasang pelindung pernafasan, gunakan prosedur berikut.

Memasang Pelindung Pernafasan

Sebagai yang ditunjukkan di dalam lukisan, masukkan pelindung pernafasan di tempat antara pengalihan udara penyahfros dan pelapik serapan impak.

Menanggalkan Pelindung Pernafasan

Tarik pelindung pernafasan dari ruang antara pengalihan udara penyahfros dan pelapik serapan impak. Apabila anda menarik keluar pelindung pernafasan, bahagian belakang trim getah mungkin tertanggal. Jika hal ini berlaku, ambil trim getah menggunakan ibu jari dan jari telunjuk, dan letak semula di tempatnya.

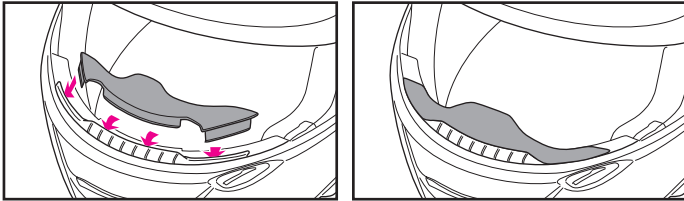

! Jangan bawa atau pegang topi keledar pada pelindung pernafasan. Pelindung pernafasan mungkin tertanggal, menyebabkan topi keledar terjatuh.

Pad Telinga

Pad telinga direka untuk mengurangkan hingar udara. Pad telinga boleh ditanggalkan. Untuk menanggalkan atau memasang pad telinga, lihat bahagian "Menanggalkan dan Memasang Bahagian Dalam".

! Setelah pad telinga dipasang, bunyi dari kenderaan berdekatan akan berkurangan. Sila peka dengan perkara ini ketika menunggang.

Pelindung/Visor CNS-3

! Sebelum menggunakan pelindung/visor buat pertama kali selepas pembelian, tanggalkan lapisan pelindung dari pelindung/visor.

Jika anda menarik pelindung/visor CNS-3 ke bawah sepenuhnya, tab pelindung/visor akan mengancing cangkuk. Kami mengesyorkan agar anda menggunakan pelindung/visor dalam kedudukan ini ketika menunggang motosikal anda.

Menanggalkan Pelindung/Visor CNS-3

1. Buka pelindung/visor CNS-3 kepada kedudukan terbuka sepenuhnya (Lukisan 1).
2. Semasa menarik pencetus ke bawah, angkat dan pusing pelindung/visor ke atas dengan memegang hujung bahagian bawah untuk melepaskan cangkuk A (Lukisan 2). Apabila cangkuk A dilepaskan, cangkuk B juga akan dilepaskan pada masa yang sama.
3. Tarik pelindung/visor ke arah yang ditunjukkan di dalam Lukisan 3 dan lepaskan cangkuk C.
4. Ikuti prosedur yang sama untuk menanggalkan bahagian lain.

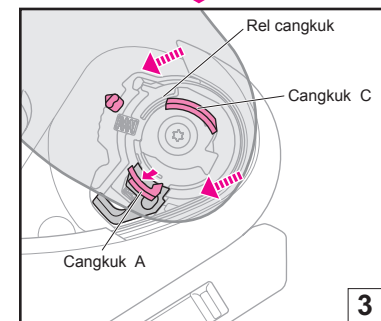
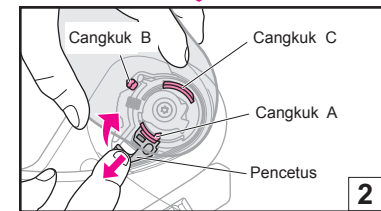
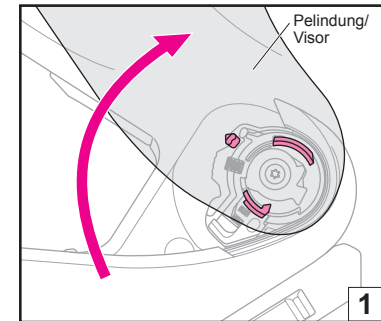
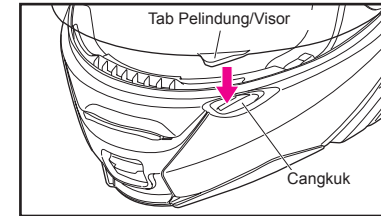

Memasang Pelindung/Visor CNS-3

1. Selaraskan pelindung/visor kepada kedudukan terbuka sepenuhnya (Lukisan 4) dan masukkan cangkuk B ke dalam alat (Lukisan 5).
2. Tekan cangkuk A dan C sebagaimana di dalam Lukisan 6 untuk memasang cangkuk ke dalam rel cangkuk.
3. Ikuti prosedur yang sama untuk memasang bahagian lain.
4. Pastikan cangkuk pelindung/visor dan alat dipasang dengan baik ke dalam tapak pelindung/visor.

AMARAN

Jika cangkuk dan alat tidak diketatkan dengan baik di dalam tapak pelindung/visor, pelindung/visor mungkin menjadi longgar semasa menunggang dan kemalangan boleh berlaku tanpa diduga. Selepas memasang pelindung/visor CNS-3, buka dan tutup pelindung/visor beberapa kali bagi memastikan cangkuk dan alat dipasang dengan ketat. Apabila pelindung/visor tertutup sepenuhnya, pastikan tab pelindung/visor bercangkuk dengan cangkuk.

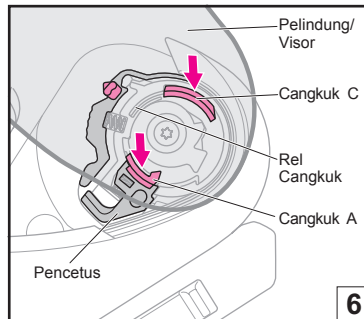
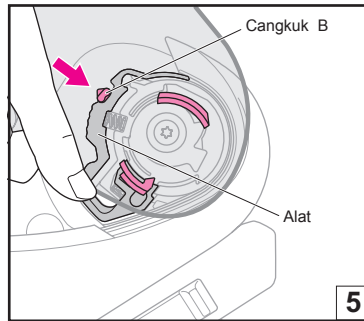
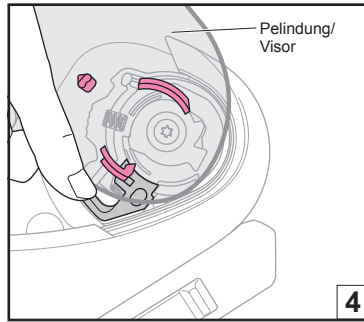

Notis Penting tentang Pengendalian Pelindung/Visor CNS-3

- **Jangan gabungkan pelindung/visor berwarna gelap atau spektrum dengan visor matahari. Atau, penglihatan anda akan menjadi terhad dan boleh menjadi sangat berbahaya.**
- Kotoran dan calar pada pelindung/visor boleh menghalang pandangan anda semasa menunggang dan boleh menjadi sangat berbahaya! Jika pelindung/visor CNS-3 menjadi kotor atau tercalar, berhenti menggunakannya dengan segera. Tanggalkan pelindung/visor dan bersihkan atau gantikannya.
- Perisai/visor CNS-3 hendaklah dibersihkan dengan larutan sabun dan air yang tidak begitu kuat dan neutral. Bilas dengan air bersih, kemudian lap sehingga kering menggunakan kain lembut. **Jangan guna mana-mana bahan pencuci berikut: air panas melebihi 40°C; air masin; sebarang bahan pencuci berasid atau beralkali; benzina, tiner, gasolin, atau pelarut organik lain; pencuci kaca; atau sebarang pencuci yang mengandungi pelarut organik.** Jika mana-mana pencuci ini digunakan, sifat semula jadi bahan kimia pada pelindung/visor mungkin berubah dan keselamatan mungkin terhalang.
- Jangan menunggang sambil memakai pelindung/visor yang berkabus. Tindakan ini boleh menghalang pandangan anda dan boleh menjadi sangat berbahaya. Jika pelindung/visor CNS-3 berkabus, buka ambilan udara bahagian bawah untuk mengedarkan udara di dalam topi keledar dan mengeluarkan kabus dari pelindung/visor. Penggunaan kanta PINLOCK® EVO juga berkesan untuk menghentikan kabus.
- Tanggalkan lapisan pelindung sebelum menggunakan pelindung/visor buat pertama kali.
- Jangan letakkan sebarang pelekat atau pita pada medan pandangan pelindung/visor.
- CNS-3 berwarna gelap atau pelindung/visor spektrum tidak dijual atau digunakan di Amerika Syarikat.

Menyapu Minyak Silikon

Menyapu minyak silikon yang dibekalkan untuk melincirkan bahagian bergerak topi keledar, seperti penutup muka dan titik pangsi pelindung/visor. Pertama, tanggalkan sebarang kotoran atau debu, kemudian sapu sedikit minyak pada bahagian tertentu sepertimana di dalam lukisan. Sapu sebarang lebihan minyak. Periksa pelinciran yang mencukupi dengan kerap.

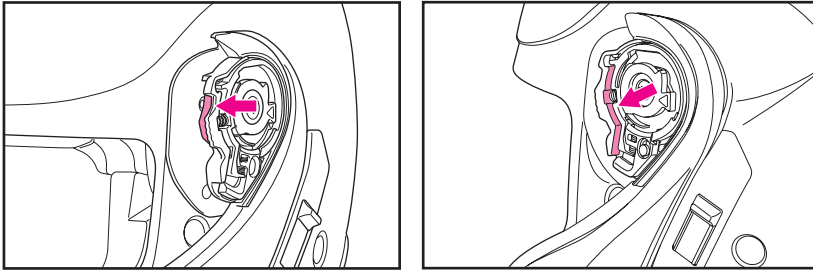

Alat Servis

Alat servis adalah alat yang digunakan dalam kes berikut.

- Menanggalkan visor matahari (Rujuk kepada "Menanggalkan Visor Matahari QSV-1")
- Menanggalkan penutup tapak interkom (Rujuk kepada "Apabila Memasang Interkom")
- Melaraskan kanta PINLOCK® EVO (Rujuk kepada Lukisan)

Apabila melaraskan kanta PINLOCK® EVO, baca buku panduan arahan yang didatangkan bersamanya.

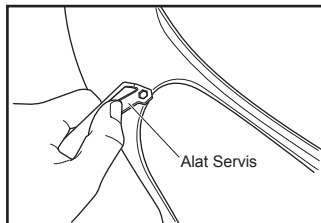

Visor Matahari QSV-1

Visor matahari QSV-1 boleh dibuka dan ditutup dengan mengelangsarkan tui visor matahari pada bahagian kiri kelompong. Untuk membuka visor matahari, tarik tui ke bawah sehingga ia berhenti dalam kedudukan yang ditunjukkan di dalam lukisan. Jika visor matahari tidak terbuka sepenuhnya, ia mungkin melorot dan tertutup tanpa dijangka semasa menunggang disebabkan getaran atau fenomena lain dan pandangan anda mungkin terhalang.

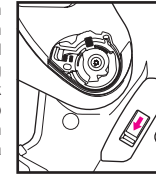

Menanggalkan Visor Matahari QSV-1

1. Buka penutup muka. Lihat "Membuka dan Menutup Penutup Muka."
2. Rendahkan visor matahari QSV-1.
3. Pegang visor matahari dan gunakan alat servis untuk melebarkan ruang antara pemegang visor matahari dan visor matahari sepertimana di dalam Lukisan 1. Tanggalkan visor matahari dengan memusingkannya dalam kedudukan yang ditunjukkan oleh anak panah.
4. Ikuti prosedur yang sama untuk bahagian lain.

Memasang Visor Matahari QSV-1

1. Luncurkan tui visor matahari kepada kedudukan yang ditunjukkan di dalam Lukisan 2 dan tahan agar ia tidak menggerakkan pemegang.
2. Sepertimana yang ditunjukkan di dalam Lukisan 2, masukkan bahagian 1 cembung di hujung bahagian bawah visor matahari QSV-1 ke dalam pemegang. Ketika memusingkan visor matahari ke atas, tekan bahagian 2 bulat visor matahari ke dalam pemegang sehingga anda mendengar bunyi klik.
3. Ikuti prosedur yang sama untuk bahagian lain.
4. Bersihkan sebarang cap jari pada visor matahari dengan mengelap menggunakan kain yang lembut dan kering.

Menanggalkan Visor Matahari QSV-1

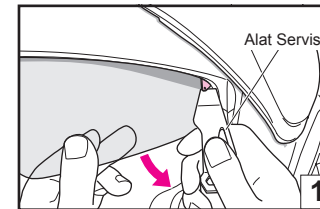

Memasang Visor Matahari QSV-1

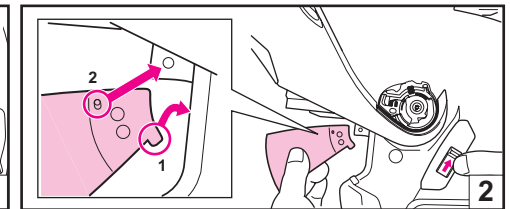

AMARAN

Jika visor matahari tidak dipasang dengan betul, ia mungkin terjatuh tanpa disangka semasa menunggang dan menghalang penglihatan penunggang. Selepas memasang visor matahari QSV-1, naikkan dan rendahkan visor beberapa kali untuk memastikan bahagian visor matahari yang terjojol dipasang dengan ketat dalam pembuka pemegang. Pastikan tiada ruang antara visor matahari dan pemegang.

Notis Penting tentang Pengendalian Visor Matahari QSV-1

-  Hanya naikkan atau rendahkan visor matahari menggunakan tui. Jangan sesekali menaikkan atau merendahkan visor matahari dengan tangan anda. Ini boleh merosakkan mekanisme menaikkan dan merendahkan visor matahari.
- Visor matahari QSV-1 direka untuk memberi teduhan sahaja dan tidak boleh bertindak sebagai pelindung. Jangan menunggang dengan pelindung terbuka dan menggunakan visor matahari sahaja.
- Jangan pakai cermin mata hitam ketika menggunakan visor matahari, kerana ini akan menggelapkan pandangan anda dan berbahaya!
- Naikkan visor matahari ketika menunggang pada waktu malam, melalui terowong atau mana-mana keadaan bercahaya rendah yang lain.
- Kotoran dan calar pada visor matahari boleh menghalang pandangan anda semasa menunggang dan boleh menjadi sangat berbahaya! Jika visor QSV-1 menjadi kotor atau tercalar, berhenti menggunakannya dengan segera. Tanggalkan visor matahari dan bersihkan atau gantikannya.
- Visor matahari QSV-1 hendaklah dibersihkan dengan larutan yang tidak begitu kuat, sabun neutral dan air. Bilas dengan air bersih, kemudian lap sehingga kering menggunakan kain lembut. **Jangan guna mana-mana bahan pencuci berikut: air panas melebihi 40°C; air masin; sebarang bahan pencuci berasid atau beralkali; benzina, tiner, gasolin, atau pelarut organik lain; pencuci kaca; atau sebarang pencuci yang mengandungi pelarut organik.** Jika mana-mana pencuci ini digunakan, sifat semula jadi bahan kimia pada visor matahari mungkin berubah dan keselamatan mungkin terhalang.
- Visor matahari QSV-1 telah melalui rawatan anti-kabus, tetapi ia boleh mencipta kabus dalam suhu rendah atau kelembapan tinggi. Dalam hal ini, buka ambilan udara bawah untuk menyebarkan udara atau naikkan visor matahari.
- Dalam keadaan penyimpanan tertentu, kelembapan boleh menyebabkan permukaan luar visor matahari menjadi putih. Jika ini berlaku, ambil kain lembut dan kering seperti kain untuk membersihkan cermin mata hitam dan lap visor matahari untuk mengembalikan kepada keadaan asalnya.
- Jangan tampal pelekat atau pita pada visor matahari QSV-1. Ia boleh menghalang pandangan anda.
- Jika visor matahari tidak dipasang dengan betul, ia mungkin terjatuh tanpa disangka semasa menunggang dan menghalang penglihatan penunggang. Selepas memasang visor matahari QSV-1, naikkan dan rendahkan visor matahari beberapa kali untuk memastikan bahagian visor matahari yang terjojol dipasang dengan ketat dalam pembuka pemegang. Pastikan tiada ruang antara visor matahari dan pemegang.

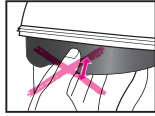

Kanta PINLOCK® EVO

Jika anda menggunakan kanta PINLOCK® EVO, baca buku panduan arahan yang didatangkan bersamanya.



- Jangan guna kanta PINLOCK® EVO bersama pelindung/visor berwarna sedikit pada waktu malam.
- Kanta PINLOCK® EVO diperbuat daripada bahan yang lebih mudah tercalar berbanding pelindung/visor di bahagian luar. Ia hendaklah dikendalikan dengan penuh berhati-hati.
- Kanta PINLOCK® EVO boleh menghalang pandangan penunggang dalam kedudukan tunggangan tertentu.
- Tanggalkan saput pelindung sebelum menggunakan kanta PINLOCK® EVO.
- Kanta PINLOCK® EVO menunjukkan keberkesanan yang tinggi untuk menghentikan kabus dengan menyerap kelembapan. Namun, jika topi keledar digunakan secara berterusan dengan lubang udara bawah dalam kedudukan tertutup dalam suhu rendah, keadaan kelembapan yang tinggi, kanta boleh menjadi tepu dengan wap air yang menyebabkannya berjalur dan kabus muncul. Jika jalur atau kabus muncul, ia boleh menghalang pandangan anda dan boleh menjadi sangat berbahaya! Dalam hal ini, buka ambilan udara bawah dan/atau buka pelindung/visor untuk menyebarkan udara di dalam topi keledar bagi menghilangkan jalur dan kabus dari topi keledar.
- Beli DKS301 untuk CNS-3 untuk gantian kanta PINLOCK® EVO.

* PINLOCK® adalah tanda dagang berdaftar PINLOCK SYSTEMS B.V.

Menggantikan Bahagian Dalam

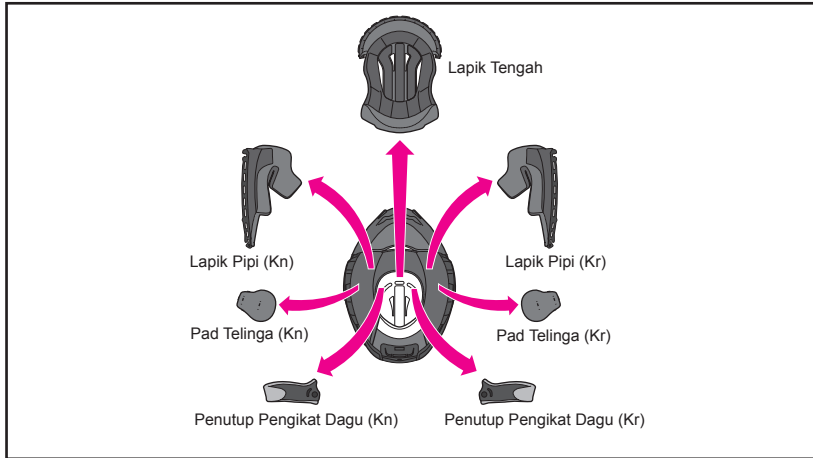

Lapik tengah, lapik pipi kanan dan kiri, penutup pengikat daggu kanan dan kiri, dan pad telinga kanan dan kiri boleh ditanggalkan untuk dicuci. Anda juga boleh melaraskan kesesuaian topi keledar anda dengan menukar kepada lapik pilihan. Lihat senarai dan lukisan bahagian dalam dan pastikan bahagian dipasang atau ditanggalkan. Pastikan anda sentiasa mengetatkan lapik tengah, lapik pipi dan penutup pengikat daggu sebelum menunggang. Jika perlu, guna jadual di bawah untuk menyusun bahagian yang betul untuk melaraskan kesesuaian topi keledar anda.

- Lapik pipi yang sama boleh digunakan dengan semua saiz topi keledar. Contohnya, untuk topi keledar bersaiz M, pilih lapik pipi bersaiz 31 jika anda mahu lebih longgar dan saiz 39 untuk lebih ketat (kedua-duanya adalah bahagian pilihan).
- Lapik tengah berbeza mengikut saiz model. Pastikan saiz topi keledar anda sebelum membuat pembelian.

		S	M	L	XL	XXL
Lapik Tengah	Pilihan (ketat)	S13	M13	L13	XL13	XL9
	Standard	S9	M9	L9	XL9	XL5
	Pilihan (longgar)	S5	M5	L5	XL5	N/A
Lapik Pipi	Pilihan (ketat)	39	39	39	39	35
	Standard	35	35	35	35	31
	Pilihan (longgar)	31	31	31	31	N/A

Menanggalkan dan Memasang Bahagian Dalam

Guna prosedur berikut untuk menanggalkan atau memasang bahagian dalam. Buka penutup muka sepenuhnya apabila menanggalkan atau memasang bahagian dalam.

Menanggalkan Bahagian Dalam

1. Menanggalkan Lapik Pipi

Tarik pengikat daggu dari belahan pengasing hingar. Kemudian, ketatkan 3 klip untuk menanggalkan pada dari tapak lapik pipi (Lukisan 1), dan tarik takuk (d) dari pendakap lapik pipi (A) (Lukisan 2). Tarik keluar lapik pipi sisi apabila mengeluarkan plat dari hadapan ke belakang. Seterusnya, tarik takuk (b) dari pendakap lapik pipi (B) sebagaimana di dalam Lukisan 3. Jangan tarik dengan kuat. Pastikan anda menarik takuk hadapan (a) keluar terlebih dahulu. Jika anda menarik keluar takuk belakang (b) sebelum menarik keluar takuk (a), plat mungkin boleh rosak.

2. Menanggalkan Pad Telinga

Longgarkan 4 cangkuk pada plat dari dasar pipi, sepertimana yang ditunjukkan di dalam lukisan. Tanggalkan pad telinga. Tanggalkan pad telinga yang lain dengan cara sama.

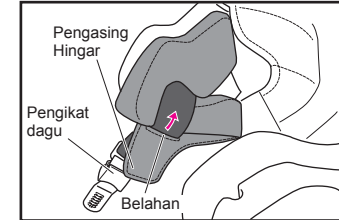

Hadapan



Belakang

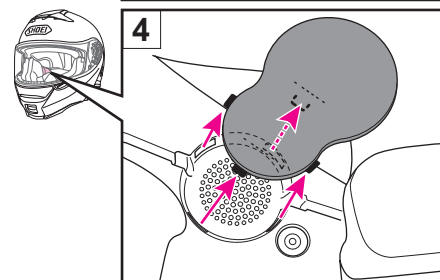
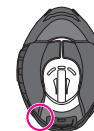
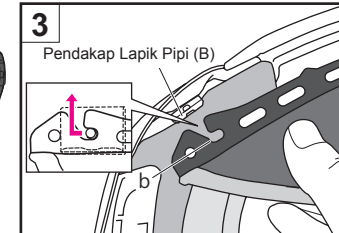
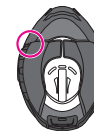
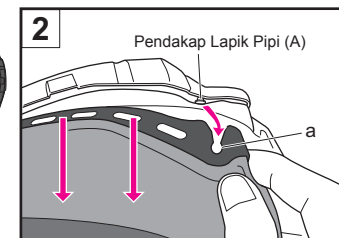
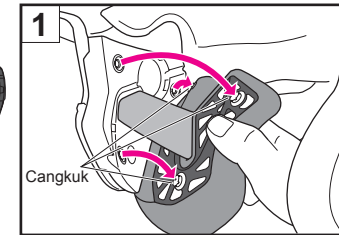

Bahasa Melayu

3. Menanggalkan Lapik Tengah

Tanggalkan lapik tengah dengan mencabut 2 klip di bahagian belakang topi keledar terlebih dahulu (Lukisan 5), dan tarik bahagian hadapan lapik tengah dari bahagian tengah sepertimana di dalam Lukisan 6.

4. Menanggalkan Penutup Pengikat Daggu

Menanggalkan lapik pipi, kemudian longgarkan klip penutup pengikat daggu. Tanggalkan penutup dari pengikat daggu (Lukisan 7). Tanggalkan penutup pengikat daggu yang lain dengan cara sama.

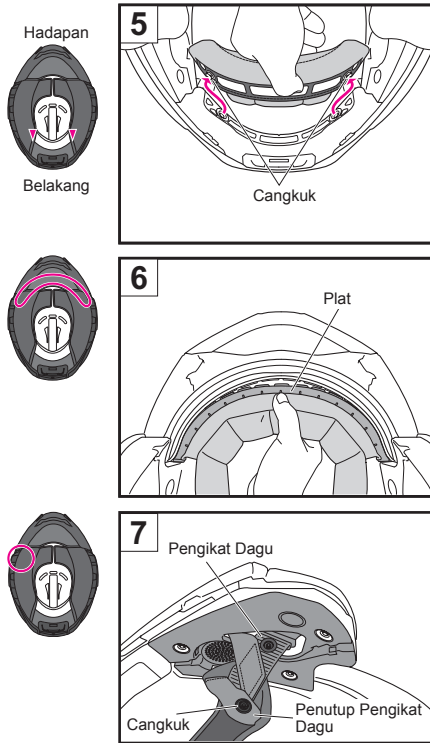

Bahasa Melayu

Memasang Bahagian Dalam

1. Memasang Penutup Pengikat Daggu

Penutup pengikat muka mempunyai bentuk berbeza pada sebelah kiri dan kanan topi keledar. Merujuk kepada lukisan, kenal pasti sebelah kanan dan kiri. Tarik pengikat daggu melalui penutup dan ketatkan klip sehingga ia klik di tempatnya.



2. Memasang Lapik Tenga

Laraskan bahagian plat tengah ke pendakap (Lukisan 8), dan luruskan dan masukkan plat ke dalam jurang pendakap (Lukisan 9).

3. Memasang Pad Telinga

Pad telinga boleh ditukar ganti untuk sebelah kanan dan kiri. Letakkan bahagian pad telinga (A) antara lapik tengah dan pelapik penyerap impak sepertimana di dalam Lukisan 11. Masukkan 4 cangkuk pada plat dalam takuk dasar pipi. Pasang pad telinga di tempatnya.

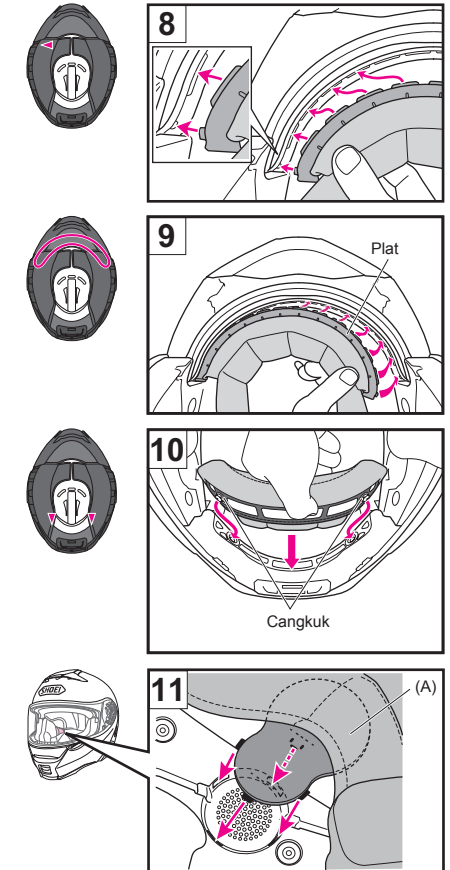

4. Memasang Lapik Pipi

Sebelum memasang lapik pipi, pastikan 3 cangkuk ditempatkan dengan betul seperti yang ditunjukkan di dalam lukisan. Ia mungkin tidak bercangkuk jika tidak ditempatkan dengan betul.

Kenal pasti lapik sebelah kanan dan kiri.

Masukkan takuk (b) ke dalam tombol pendakap lapik pipi (B) di bahagian belakang topi keledar (Lukisan 12) dan gelang-sarkannya ke belakang topi keledar. Kemudian, gerakkan ke hadapan dan masukkan takuk (a) ke dalam tombol pendakap lapik pipi (A) sepertimana di dalam Lukisan 13. Pastikan anda menggelangsarkan plat ke arah belakang topi keledar apabila anda memasukkan bahagian belakang (Lukisan 12), jika tidak, lekuk (a) mungkin tidak muat dengan tombol.

Selepas plat dimasukkan, hulu pengikat dagu melalui bahagian bertubung pada lapik pipi (Lukisan 14). Ketatkan klip dalam urutan 1 hingga 3 dengan menekan kepala klip dengan kuat dari bahagian lapik sehingga ia klik di tempatnya. Tekan penjuror pad seperti yang ditunjukkan di dalam Lukisan 15 dan muatkan plat lapik pipi dengan ketat ke dalam tombol dasar lapik pipi. Akhir sekali, masukkan pengikat dagu ke dalam belahan pengasing hingar sepertimana di dalam Lukisan 16. Pasang lapik pipi yang lain dengan cara sama.

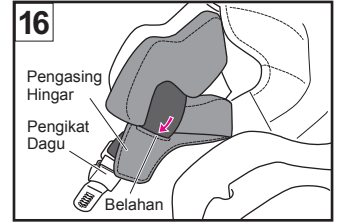
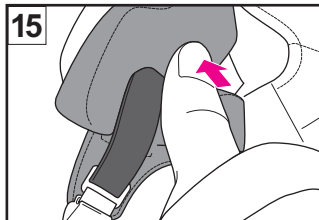
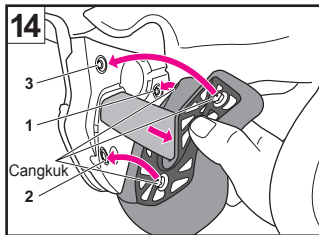
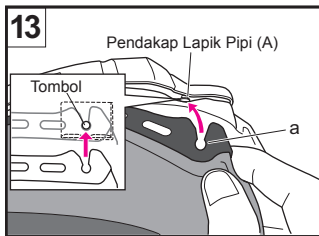
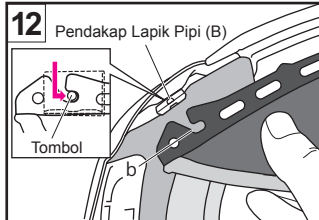
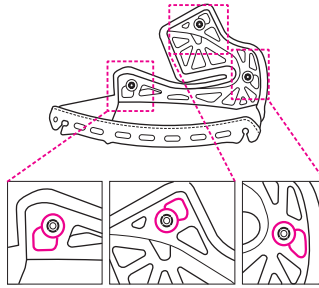

Notis Penting tentang Pengendalian Bahagian Dalam

- Apabila memasang atau menanggalkan cangkuk, anda hendaklah memegangnya berdekatan kawasan yang bercangkuk dan melakukannya dengan berhati-hati. Masukkan cangkuk dengan ketat sehingga anda mendengar bunyi klik.
- Anda boleh membersihkan bahagian dalam dengan membersihkan menggunakan tangan atau menggunakan mesin basuh selepas memasukkannya di dalam net dobi. Lakukannya dengan berhati-hati ketika mencuci. Guna air suam-suam kuku. Perah perlahan-lahan bahagian dengan tuala kering, kemudian, tanggalkan dan jemur di tempat teduh. Untuk mencegah kerosakan pada kawasan plastik bahagian dalam, jangan perah dengan kuat dan jangan lipat atau bengkokkan kawasan plastik. Berhati-hati jika anda menggunakan mesin basuh. Jangan keringkan bahagian dalam dengan pengering pakaian, kerana haba boleh merosakkan bahan. Pelapik penyerap impak (bahagian busa polistirena) hendaklah dibasahkan dengan kain lembut yang dicelup di dalam larutan sabun dan air yang tidak berapa kuat, kemudian lap. Biarkan pelapik penyerap impak kering di tempat teduh. Jangan keringkan pelapik penyerap impak di bawah sinaran matahari atau guna jenis pengering mekanikal, kerana pelapik penyerap impak sangat sensitif terhadap haba. Jika pelapik penyerap impak terdedah kepada haba yang tinggi, hubungi penjual, pengedar atau SHOEI secara terus untuk mendapatkan penilaian keselamatan. Untuk mencegah kerosakan, jangan guna mana-mana bahan pencuci berikut: air panas melebihi 40°C; air masin; sebarang bahan pencuci berasid atau beralkali; benzina, tiner, gasolin, atau pelarut organik lain; pencuci kaca; atau sebarang pencuci yang mengandungi pelarut organik.

Bahasa Melayu

Apabila Memasang Interkom

Apabila memasang interkom, tanggalkan penutup tapak interkom. Untuk bateri, letakkannya ke dalam ruang bateri pada bahagian bawah belakang topi keledar. Untuk memasang dan menanggalkan interkom, sila rujuk buku panduan arahan interkom yang anda gunakan.

Menanggalkan Penutup Tapak Interkom

Masukkan alat servis di dalam jurang antara tapak interkom dan penutup dengan menekan tab dan gelangarkan penutup ke bawah di samping garis sebelah penutup muka mengikut arah anak panah yang ditunjukkan. Gelangarkan penutup secara terus ke bawah boleh merosakkan tapak.

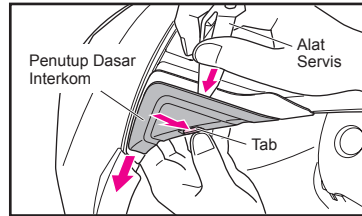

Bahasa Melayu

Memasang Penutup Tapak Interkom

1. Jajarkan bahagian atas penutup dengan garis tapak pada tapak (Lukisan 1).
2. Gelangarkan penutup ke atas tapak mengikut arah anak panah yang ditunjukkan (Lukisan 2).

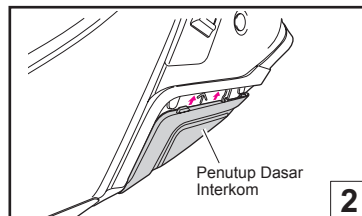
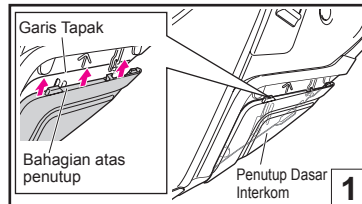

Bahasa Melayu

Menanggalkan Penutup Ruang Bateri

Angkat penutup ruang bateri dengan menekan tab mengikut arah anak panah yang ditunjukkan di dalam lukisan. Selepas menanggalkan penutup, tanggalkan bahan pengkusyen dari ruang tersebut.

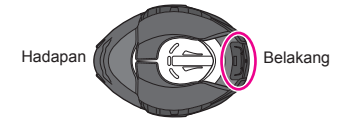
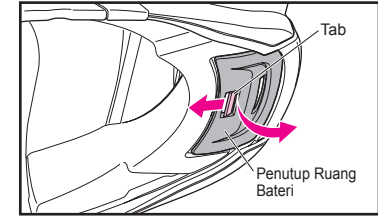

Bahasa Melayu

Memasang Penutup Ruang Bateri

Masukkan cangkuk (3 titik) pada penutup ruang bateri ke dalam lubang tetap perumahan bateri sehingga ia klik pada kedudukannya.

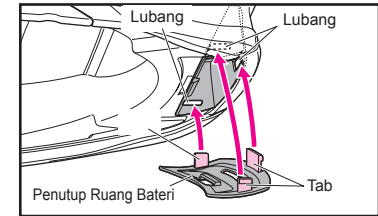

AMARAN

- Apabila menggunakan interkom, bunyi dari kenderaan berhampiran boleh terganggu bergantung pada tetapan kelantangan interkom dan peranti yang bersambung. Pastikan anda melaraskan kelantangan sewajarnya agar pendengaran anda tidak terjejas.
- Apabila interkom tidak dipasang pada topi keledar, pastikan anda menggunakan topi keledar bersama penutup tapak interkom dan penutup ruang bateri yang diberikan.
- Pastikan anda menggunakan interkom yang disyorkan SHOEI yang direka secara eksklusif untuk NEOTECH II. Untuk mendapatkan maklumat tentang interkom yang disyorkan SHOEI, sila rujuk laman web rasmi SHOEI (<http://www.shoei.com/>).
- Baca langkah-langkah keselamatan interkom yang anda gunakan dengan teliti sebelum menggunakannya. Untuk mendapatkan maklumat tentang pengendalian interkom, sila rujuk buku panduan arahan interkom yang anda gunakan.

AMARAN

- Sebelum guna, pastikan cangkuk pelindung/visor dan alat telah dipasang dengan ketat.
- Pastikan anda sentiasa memakai lapik tengah, lapik pipi, penutup pengikat dagu apabila menggunakan topi keledar.
- Apabila membersihkan dan menjaga topi keledar dan pelindung/visor, jangan guna mana-mana bahan pencuci berikut: air panas melebihi 40°C; air masin; sebarang bahan pencuci berasid atau beralkali; benzina, tiner, gasolin, atau pelarut organik lain; pencuci kaca; atau sebarang pencuci yang mengandungi pelarut organik. Jika mana-mana pencuci ini digunakan, sifat semula jadi bahan kimia pada topi keledar mungkin berubah dan keselamatan mungkin terhalang.
- Jika serangga terperangkap pada topi keledar semasa tanggungan dan tertinggal di situ, permukaan topi keledar mungkin terhakis. Ia hendaklah dibuang dengan segera.
- Pastikan anda menggunakan bahagian SHOEI yang asli apabila menggantikan pelindung/visor, visor matahari atau bahagian dalam.

Senarai Bahagian

Ini adalah bahagian pilihan yang boleh didapati untuk pembaikan dan penggantian.

Untuk menggantikan bahagian, baca buku panduan arah yang didatangi bersama bahagian.

- Pelindung/Visor CNS-3
- Visor Matahari QSV-1
- Kanta PINLOCK(R) EVO (DKS301)
- Pelindung Daggu
- Pelindung Pernafasan
- Skru Penutup Muka(2)
- Pencuci Penutup Muka, kanan dan kiri
- Ambilan Udara Atas
- Saluran Keluar Udara di Bahagian Atas
- Lapik Tengah
- Lapik Pipi (kanan dan kiri)
- Penutup Pengikat Daggu (kanan dan kiri)
- Pad Telinga (kanan dan kiri)