

*取り付けする前に必ずお読み頂き、内容をよく理解して正しくお使いください。

*この補足説明書は、いつでも取り出して読めるよう大切に保管してください。

*この商品もしくはこの商品を取り付けた車両を第三者に譲渡する場合は、必ずこの補足説明書も併せてお渡しください。

 XS306 タンクロック XSTREAM	適応車種	商品NO.
	汎用	93805

■ご使用前に必ず、ご確認ください■

※ 補足説明書内の注意事項を守らずに使用した事による事故や損害について、当社では一切の責任は負いません。

※ 商品の保証については保証書裏面の保証規定に沿って行ってまいります。保証内容をご理解のうえ、この補足説明書と一緒に保管してください。

本書では正しい取り付け、取扱方法および点検整備に関する重要な事項を、次のシンボルマークで示しています。

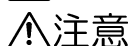
-  **警告** 要件を満たさず使用しますと、死亡または重傷に至る可能性が想定される場合を示してあります。
-  **注意** 要件を満たさず使用しますと、傷害に至る可能性または物的損害の発生が想定される場合を示してあります。

 実施	行為を強制したり指示する内容を告げるものです。	 禁止	禁止の行為であることを告げるものです。
 その他	その他の警告及び注意を告げるものです。		

警告

- 走行時には必ずセーフティーベルトを正しく装着して下さい。
- オフロード走行はしないでください。
- 法定速度以上での使用は脱落の恐れがあります。法定速度内にてご使用ください。また、強風時や荒れた路面、砂利道など振動が極端に大きくなる場合には速度を控えめにして下さい。
- 鋭くとがった物はいれしないでください。バッグが破れ中の荷物が落下し、後続車の乗員や歩行者を死亡または重大な障害に至らしめる可能性が高くなります。
- 耐熱性はありません。
- 荷物を無理に押し込みますと商品の破損や脱落の原因となりますのでお止め下さい。
- この商品をつかんでメインスタンドを掛けたり車両の取回しをしないでください。破損や変形の原因になります。
- ファスナーを開けたままで走行しないようご注意ください。
- 組付け作業が終わるまでエンジン始動、走行は行わないでください。

注意

- 走行前に、バッグの固定に異常が無いことを必ず確認して下さい。確認を怠ると重大な事故につながる場合があります。
- この商品に盗難防止機能はありません。車両を離れる際は、貴重品は入れない、バッグを外して持ち歩くなどの自己防衛が必要です。
- 必ずエンジン、マフラーが冷めてから取り付け作業を行ってください。
- 取り付け作業には専門知識と技術が必要です。信頼できる販売店にご依頼ください。
- この商品にはレインカバーが付属していますが、完全防水ではありません。雨天時の走行や急な雨対策のためにも、内容物をビニール袋に入れ密閉するなど対策をしてください。また、濡れた荷物を入れるとカビなどの原因になります。精密機器の取扱いにもご注意ください。特にパソコン等の精密機器を入れる際はご注意ください。破損しても保証対象外となります。
- 生地や各部の縫製は、無理な力を加えるなど乱暴な扱いをすると破損する恐れがあります。丁寧にお使い下さい。

- ・定期点検を怠ると重大な事故やトラブルの原因となります。必ず実施してください。
- ・バッグ最大積載重量は **3kg** です。重量オーバーにならない範囲でご利用ください。(バッグ容量：25～29L)
- ・バッグのフタを閉める際に荷物を挟んでいないか確認してください。破損や変形の可能性があります。
- ・使用状況、または使用環境によりバッグ内部が高温になる場合があります。熱対策されていないもののご使用にご注意ください。
- ・本品を使用される際には、必ず走行前に異常が無いことを確認してください。また、走行中の振動等によりベルト等が緩む場合があります。装着状態を常に注意し、確実に固定された状態で走行してください。
- ・ガソリンタンクはプロテクションシールなどで保護して使用することをお勧めします。

- ・本紙に記載されている警告、注意事項を守らずに発生したいかなる不具合に対しても株式会社デイトナおよびイタリアGIVI社は一切の責任を負いません。
- ・また、発生した不具合によって破損、紛失、損失した本品以外の品代、費用などについては保証いたしかねますので予めご了承ください。
- ・使用消耗あるいは、経年変化による不具合については保証の対象外となります。
- ・本書に記載の価格はすべて税抜価格です
- ・本品及び本書に記載された商品は予告なく、価格、仕様等変更する場合があります。
- ・**車両重量の増加と重心変化、空気抵抗等の理由によりハンドリングおよびブレーキ性能等が悪化します。予めご了承ください。**(このような症状は、タイヤの磨耗、空気圧の低下、ステムやホイール、スイングアームのベアリング類の磨耗などによっても発生します。定期的に整備してください。)
- ・**日焼けや水濡れ等による変色についてのクレームは受け付けておりません。予めご了承ください。**
- ・この商品は別売のBFシリーズと組み合わせて御使用下さい。
- ・容量可変の際はファスナーが二重に重なっており、固い場合がありますので慎重に開閉してください。
- ・この商品は止水ファスナーを使っております。止水ファスナーは耐久性よりも防滴機能を重視しているため、一般的なファスナーよりも丁寧な開閉を行ってください。
- ・車種によってはタンクキャップが全開しない場合が御座いますが、使用上問題無く給油する事ができます。
- ・車種によってはハンドルロックをする際に、タンクバッグとハンドルが接触する場合がありますがロックする事はできません。
- ・車種によっては、ハンドル廻りに携帯電話やナビ等の純正品以外のものを取り付けしている場合、タンクバッグに接触する事があります。
- ・この商品は指定部品のため通常の継続車検を適用できます。構造変更届けは不要です。



その他

本商品の特徴

- ・容量：25-29L(容量可変式)
- ・長さ約 330mm、横約 250mm、高さ約 230mm-280mm
- ・タンクバッグ本体のマップ面とタブレットホルダーには A5 ブック型の地図が入ります。
※B5 リング式の地図は入りません。

商品内容

NO	パーツ名	サイズ(mm)	数量	NO	パーツ名	サイズ(mm)	数量
①	BF アタッチメント ※別売			②	スクリュー※別売		
③	イージーロック		1	④	タンクバッグ本体	330X250X230-280	1
⑤	レインカバー		1	⑥	タブレットホルダー		1
⑦	ショルダーベルト		1				

※①・②は別売品でBFシリーズに含まれます。(別売品参照)

取付方法

※GIVI社の取扱説明書を参照しながら部品の確認及び取付作業を行ってください。

※尚、下記の取り付け説明はBF03(ホンダ車用)で説明しておりますので、その他の車種は取り付けが異なります。その他の車種はBFシリーズ付属の説明書をご確認ください。

1. 純正のサービスマニュアル等を参照しながら、タンクキャップの純正ボルトを取り外します。
2. 別売のGIVI BF03 ①アタッチメントと②スクリューM4×30を使いタンクバッグに付属の③イージーロックを写真の順番で規定トルクで取り付けます。※②にねじ緩み止め剤(中強度)を使用してください。

※締め付けトルクは純正のサービスマニュアルを参照してください。尚、ネジのかかりが少ない車種や経年劣化でタンク側のネジ山が傷んでいる場合がありますので、締め付けトルクの指示があっても締め付けができないと思った場合は、無理に締め付けをしないでください。

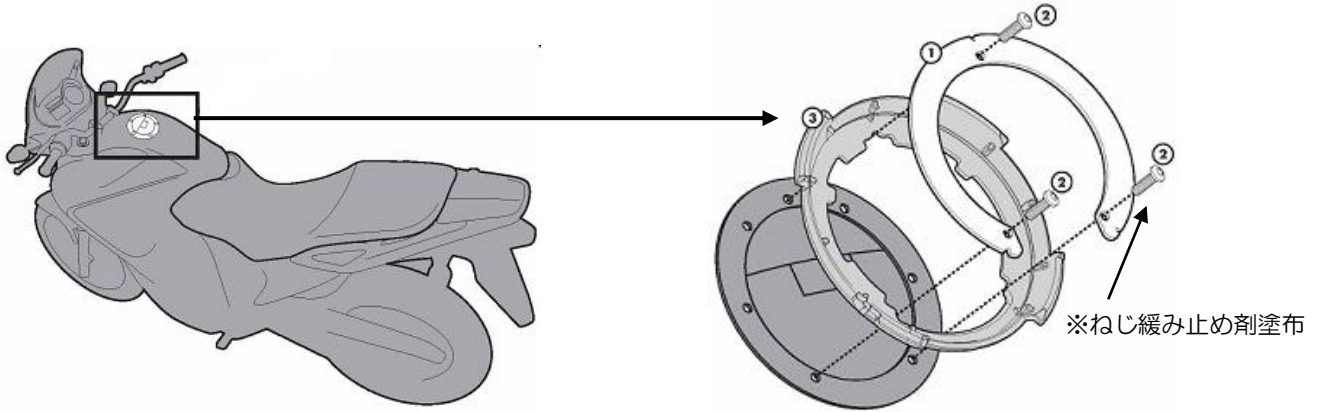

3. タンクバッグは車体に合わせてロック位置を変える事ができます。走行の妨げとならない位置にタンクバッグ裏のロック位置を調整します。位置合わせが終わったらタンクバッグのロック位置と手順 2 で取り付けしたイーザーロック位置を合わせ、真上から押さえつければ取り付ける事ができます。※図 A 参照

装着が完了したら、図 B の様にタンクバッグが固定できているか再度確認をして下さい。前後、左右、上下に動かして確実に固定されているか確認をして下さい。

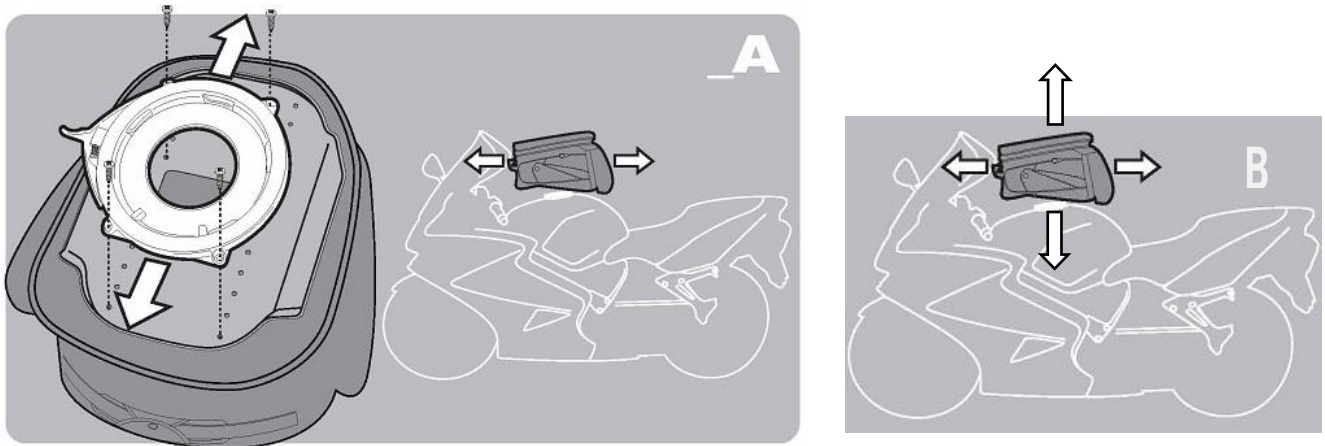

4. セーフティベルトの装着

- セーフティベルトは本体と一体式です。
- セーフティベルトはフレーム・ステム・ハンドル等に固定します。

⚠ 警告

※セーフティベルトは、走行前にハンドル等の動きや操縦・操作に支障がないか必ず確認して下さい。確認を怠ると重大な事故につながる場合があります。

※セーフティベルトの長さが足りない場合は、別売品のセーフティベルトと併用し取り付けをしてください。
品番：74561 セーフティベルト(デイトナオリジナル) ¥800 (税抜) -※図 C 参照

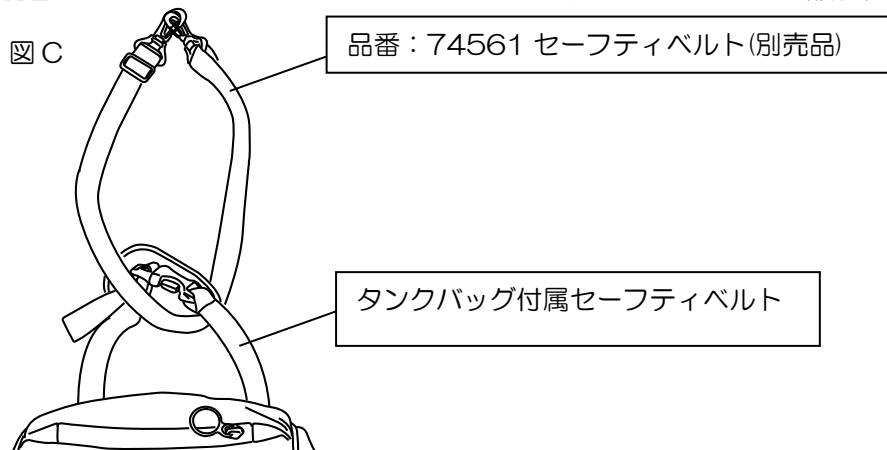

5. タンクバッグの取り外し

外す際は、赤いレバーを手前に引いてバッグを持ち上げれば取り外しができます

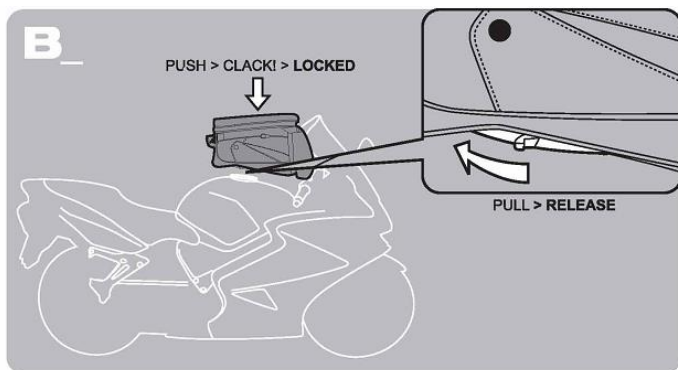

6. タブレットホルダーの使用方法

6-1 図DのA部分に付いているベルクロを固定します。

6-2 図DのB部分に付いているバックルを固定し、ベルト調整をしたら完了です。

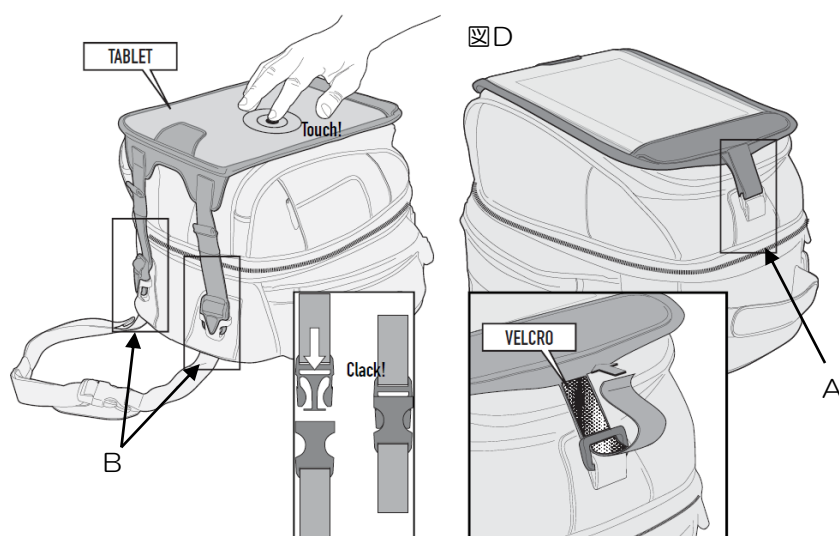

⚠️注意

●タンクバッグ取り付けの注意

- ・走行時には必ずセーフティーベルトを正しく装着して下さい。

※イーザーロックでの固定のみでは走行中に脱落してしまう恐れがありますので、確実にベルトで固定をして下さい。

- ・ステム等にセーフティーベルトを通し、走行前にハンドルの動きに支障がないか必ず確認して下さい。
- ・ハンドルの動きやバッグ本体、固定用ベルト等に異常がある場合はご使用をおやめ下さい。
- ・また、走行中の振動等によりベルト等が緩む場合があります。装着状態を常に注意し、確実に固定された状態で走行してください。

機能

●容量可変機能

可変ファスナーをあけるだけで容量をアップする事ができます。

●レインカバー付属

この商品にはレインカバーが付属しておりますが、バッグの底面はカバーされないなど、完全防水ではありません。雨天走行時には、予め荷物をビニール袋に入れるなどの防水対策を行ってください。

●ショルダーベルト付属

バッグに取り付ければショルダーバッグとして使用する事ができます。

ご使用上の注意

1. ぶつけたり、こすったりするとバッグの生地が傷み破れますので取り扱いには注意してご利用ください。
2. 貴重品や、振動、耐熱性に劣るものは中に入れてください。内容物の取り扱いには自己責任でお願いします。当社ではいかなる場合でも内容物に関して補償いたしません。
3. 容量可変ファスナーの開閉は慎重に行ってください。この部分に、製品の仕様上生地が重なっていますのでファスナーが引っかかる場合が御座います。その場合は、少し引っぱりながら引くとスムーズに開閉できます。

お手入れ方法と保管について

- 商品が濡れてしまった場合は、汚れと水分を取り除き、ファスナーを開けて風通しの良い場所で陰干ししてください。
- 汚れた場合は、水で薄めた中性洗剤を含ませた柔らかい布でふき取って、陰干ししてください。
- 保管する際には、陰干しで乾燥させてから、湿気を避け直射日光の当たらない風通しの良い場所に保管してください。

⚠️注意

- シンナー、ベンジン、パーツクリーナー等の有機溶剤は使用しないでください。
- 水洗いや洗濯機での丸洗いは、商品を傷める恐れがありますのでお止めください。

オプション品

品番	パーツ名	サイズ(mm)	本体価格(税抜)
14181	ハイプロテクションシールS	135×200	¥800
14180	ハイプロテクションシールL	275×400	¥2,500

補修品

品番	商品名	本体価格(税抜)	備考
75696	GIVI ZT480F FLANGIA	¥1,000	No.③
92511	GIVI ZT480R FLANGIA	¥2,000	

東証JASDAQ上場

株式会社 **デイトナ**

〒437-0226 静岡県周智郡森町一宮 4805

URL: <http://www.daytona.co.jp>

©デイトナ商品についてのご質問、ご意見は「フリーダイヤルお客様相談窓口」0120-60-4955 まで