

取扱説明書

DAYTONA corp.

R93248 ①/③

*取り付けする前に必ずお読みいただき、内容をよく理解して正しくお使いください。

*この取扱説明書は、いつでも取り出して読めるよう大切に保管してください。

*この商品もしくはこの商品を取り付けた車両を第三者に譲渡する場合は、必ずこの取扱説明書も併せてお渡しください。

エンジンプロテクター	適応車種	商品NO.
	MT-25 ('16) MT-03 ('16)	93248

■ ご使用前に必ず、ご確認ください ■

※取扱説明書内の注意事項を守らずに使用した事による事故や損害について、当社では一切の責任は負いません。

本書では正しい取り付け、取扱方法および点検整備に関する重要な事項を、次のシンボルマークで示しています。

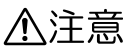

 警告	要件を満たさずに使用しますと、死亡または重傷に至る可能性が想定される場合を示してあります。
 注意	要件を満たさずに使用しますと、傷害に至る可能性または物的損害の発生が想定される場合を示してあります。

 実施	行為を強制したり指示する内容を告げるものです。	 禁止	禁止の行為であることを告げるものです。
 高温注意	表記の注意を告げるものです。	 その他	その他の警告及び注意を告げるものです。

警告

 実施	転倒された場合、状況により取り付けボルトが緩んだり、変形してしまう場合があります。転倒後、再度走行される場合は取り付けボルトの締め付けなどの確認を行なってください。取り付けボルトが緩んだ状態で走行されますと、重大なトラブルにつながり非常に危険です。
---	--

注意

 高温注意	<ul style="list-style-type: none"> 作業はエンジンが十分冷えてから行ってください。エンジンやマフラーに触れて火傷をする可能性があります。
 実施	<ul style="list-style-type: none"> 作業に入る前に必ず安全を確保した上で作業を行なってください。 作業は、必ず片側ずつ行ってください。 取り付けは確実に行ってください。また、走行中にネジ部等緩む事が無いように、トルクレンチを使用し確実に締め付けてください。 走行中に異常が発生した場合は、直ちに車両を安全な場所に停車させ、異常箇所の点検を行ってください。異常があった場合、直ちに車両の走行、または商品の使用を中止し、車両販売店や認証工場等に必ずご相談してください。 取り付け後、約 100km 走行しましたら、各部を点検してネジ部の増し締めを行なってください。その後は、約 500km 毎に必ず点検し、同様の増し締めを行なってください。
 禁止	<ul style="list-style-type: none"> この商品は、記載されている適応車種以外の車両には使用しないでください。



その他

- この商品は軽度の転倒時において樹脂プロテクターで車体を滑らせ、エンジンや車体へのダメージを軽減する目的の商品であり、転倒時の車体の傷（ハンドルやウインカー、カウルの割れ等）を保護するものではありません。
- この商品は、転倒時や路面状況等によっては、樹脂プロテクターより先にエンジンまたは車体側が地面と接触する可能性があります。
- 転倒時の状況によっては、車体の損傷がこの商品の未装着時より装着時の方が大きくなる場合や、プロテクター自体、または取り付け部分が破損し、ダメージを軽減できない場合があります。
- 当社では、この商品を装着したことによる物的損害、人的損害等の保証は一切お受けできません。以上の事をご理解、ご承諾いただきこの商品をご使用ください。
- 転倒歴のある車両には、取り付けが出来ない場合があります。
- この商品は、予告なしに価格や仕様の変更をする場合があります。また、文中にご紹介した商品についても同様です。予めご了承ください。

本商品の特徴

- ブラックの樹脂製ボディーとアルミ製ベースの一体成形。
- 転倒の際、ケース割れなどの致命的なダメージを軽減。
- エンジンマウントボルトに共締めするだけのボルトオン。

商品内容

NO	パーツ名	サイズ(mm)	数量	NO	パーツ名	サイズ(mm)	数量
①	プロテクター	L=90 (M10用)	2	③	フランジ付六角ボルト	M10X130XP1.25	2
②	カラー	φ22Xφ10.5XL40	2	④	ステッカー2枚セット	170X30	1

補修部品

商品名	品番	本体価格(税抜)	備考
補修用エンジンプロテクター片側(左右共通)	93666	¥4,800	プロテクター、カラー、ボルト ASSY.
補修用プロテクターPAD(90mm、M12)	79954	¥2,900	プロテクターのみ(1ヶ)
補修用ステッカー2枚セット	79956	¥400-	ステッカー2枚セット

※④ステッカーはお好みに合わせて①プロテクターもしくはカウル等に貼り付けてください。



<貼り付け参考例>

取付方法

- 右側（ブレーキ）：③フランジ付六角ボルト（130mm）、①プロテクター（90mm）、
②カラー（φ22×φ10.5×L40）
- 左側（クラッチ）：③フランジ付六角ボルト（130mm）、①プロテクター（90mm）、
②カラー（φ22×φ10.5×L40）

※. ボルトの締付トルクに関しましては、必ずサービスマニュアルをご参照ください。

1. 下図よりエンジンプロテクター取り付け位置を確認し、フレームから左右の純正キャップを取り外します。（この純正キャップは使用しませんので、大切に保管してください。）
 2. 破損する事がないような箇所を選んでエンジンフロント右側下部を少しジャッキアップし、右側の純正エンジンマウントボルトと純正平ワッシャーを取り外します。
③フランジ付六角ボルト(130mm)、①プロテクター(90mm)、②カラー(φ22×φ10.5×L40)、純正平ワッシャーを仮留めし、ジャッキを外します。その後本締めしてください。
（純正エンジンマウントボルトは使用しません。大切に保管してください。）
 3. 破損する事がないような箇所を選んでエンジンフロント左側下部を少しジャッキアップし、左側の純正エンジンマウントボルトと純正平ワッシャーを取り外します。
③フランジ付六角ボルト(130mm)、①プロテクター(90mm)、②カラー(φ22×φ10.5×L40)、純正平ワッシャーを仮留めし、ジャッキを外します。その後本締めしてください。
（純正エンジンマウントボルトは使用しません。大切に保管してください。）
3. 各部を点検し、異常が無ければ作業は終了です。

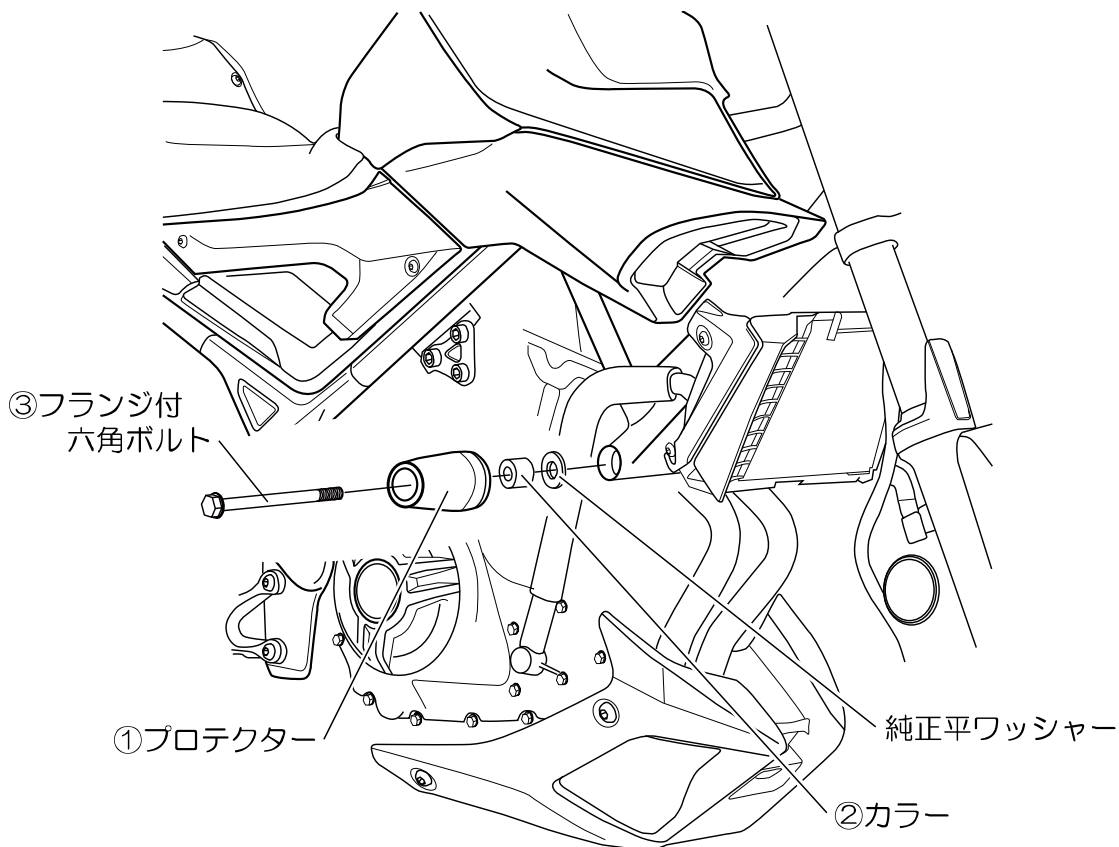

承認JASDAQ上場

株式会社 **デイトナ**

〒437-0226 静岡県周智郡森町一宮 4805

URL: <http://www.daytona.co.jp>

◎デイトナ商品についてのご質問、ご意見は「フリーダイヤルお客様相談窓口」0120-60-4955まで