

ヘルメット用ワイヤーロック ストレート

取扱説明書

●この取扱説明書をよくお読みの上、安全に正しくお使いください。
(取扱説明書はお手もとに保管してください。)

各部名称

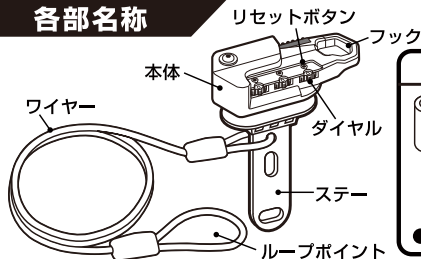

付属品

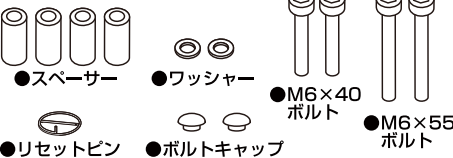

取付方法

右記の工具をご用意ください

5mm 六角レンチ

1 レバー・ミラーホルダーを固定している純正ボルトを取り外します。(※外した純正ボルトは使用しませんので大切に保管してください)

2 本体をスペーサー、ワッシャー、M6×40 ボルトにて取り付けます。この時マスターシリンダー・スイッチボックス・ミラー等と接触しないように確認しながら取り付けてください。干渉する場合はスペーサーを2段にしてM6×55 ボルトで取り付けます。

注意 ボルトの締め付けトルクは純正のサービスマニュアルをご参照ください。

3 ハンドルを左右に切って製品本体やケーブルがタンクやカウル等との接触が無いかわスイッチ類との接触が無いかわ運転操作に支障が無いかわをご確認ください。各取り付け部を確認し、最後にボルトの六角穴部にボルトキャップをはめて完成です。
※盗難抑止の為ボルトキャップは必ずはめてください。

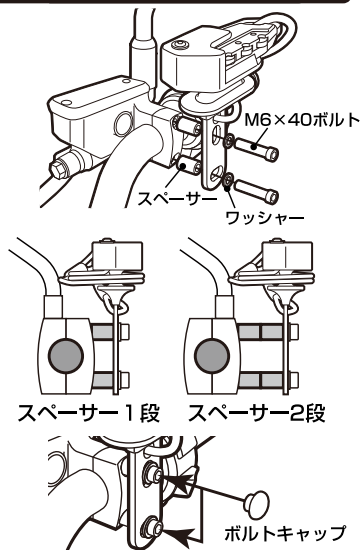

暗証番号の設定方法

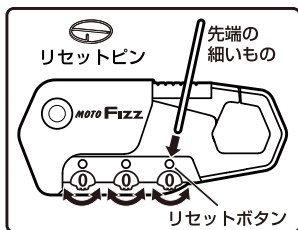

●ダイヤルロック(3桁)の設定

- ①鍵が開く番号に合わせます。(初期設定は"000"です)
※この状態でないと番号の設定はできません。
- ②付属のリセットピンまたは先端の細いものでリセットボタンを押し込んだまま各ダイヤルを回し新しい番号に合わせます。
※リセットピンはワイヤーに括りつけられています。取り外してご使用ください。
- ③リセットボタンを離すと新しい番号が設定されます。
※作業後に新しい番号で開錠できる事を必ずご確認ください。開錠しない場合は①と②の作業をやり直します。

重要：設定した暗証番号は必ず忘れないようメモをし、保管してください。

- この製品は盗難やイタズラを抑制するものであり、完全な盗難防止を保障するものではありません。
- 解錠番号を忘れてしまった場合は全ての番号の組み合わせを1回づつ試して解錠してください。
- 製品の誤用や不当な扱いによる損傷、機会損失に係る費用については補償いたしかねますので予めご了承ください。

使用方法

ヘルメットのロック方法

1 ワイヤーをハンドルに通します。

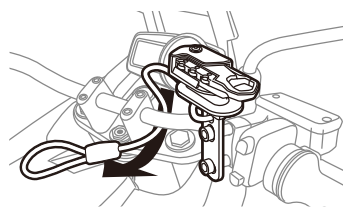

2 ワイヤーをヘルメットの顎部分に通し、ワイヤーのループポイントを本体のフックに掛けます。

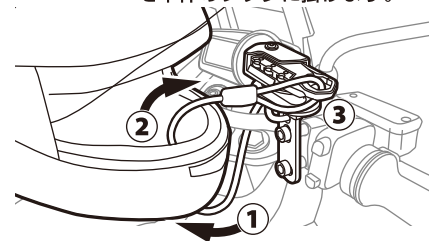

3 ダイアル(3桁)を回し施錠します。

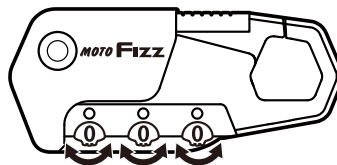

ジェットヘルメットの場合
ヘルメットの顎紐リングにワイヤーを通してください。
※必ず顎紐の左右を連結させてください。



ワイヤーの収納方法

●本体の収納部にワイヤーを巻き付けてループポイントをフックに掛けます。

収納部

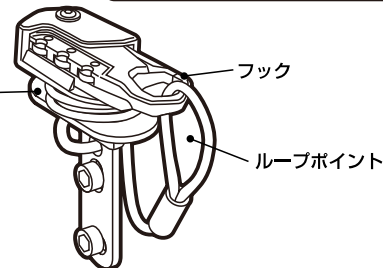

▲ 警告

走行中は必ずワイヤーを本体に緩まないように巻き付け、ループポイントをフックにかけてください。定期的なワイヤーの緩みがないかチェックを行ってください。

▲ 警告

この表示の内容を守らないと、死亡や大ケガなどの重症を負う可能性が想定される内容を示しています。

- ボルトはサービスマニュアルに従い規定トルクを厳守してください。締め付け不良はボルトやネジ穴の破損、脱落等につながります。
- 製品の取り付け後は定期的なガタや緩みがないかチェックを行ってください。
- 走行中に異常が発生した場合は、直ちに車両を安全な場所に停止させ異常箇所の点検を行ってください。
- 走行中に製品の操作は行わないでください。
- ヘルメットを掛けた状態での走行は大変危険ですので絶対におやめください。

▲ 注意

この表示の内容を守らないと、人が傷害を負う可能性が想定される内容及び物的損害が想定される内容を示しています。

- 法令を守りお取り付けください。
- 装着した状態でハンドルを左右に切ってタンクやカウル等への接触が無いかわをご確認ください。
- 作業を行う際は、その作業に適した工具をご使用ください。
- 他製品との同時取り付けをしないでください。ネジ山の噛み込みが少なくなり、脱落する恐れがあります。
- 雨などの影響によりカギの作動がスムーズに行えなくなった場合は潤滑剤等を使用しメンテナンスを行ってください。
- 本製品はヘルメットを安定した場所に置く事を前提に設計されています。ヘルメットをミラーに掛けたり、ワイヤーにヘルメットをぶら下げたりしないでください。又、フックに直接ヘルメット顎紐のリングを掛けないでください。
- 本製品の仕様は改良の為、予告無く変更する場合がありますので予めご了承ください。