

*取り付けする前に必ずお読み頂き、内容をよく理解して正しくお使いください。

*この補足説明書は、いつでも取り出して読めるよう大切に保管してください。

*この商品もしくはこの商品を取り付けた車両を第三者に譲渡する場合は、必ずこの補足説明書も併せてお渡しください。



 XS313 シートバッグ XSTREAM	適応車種	商品NO.
	汎用	91365

■ご使用前に必ず、ご確認ください■

※ 補足説明書内の注意事項を守らずに使用した事による事故や損害について、当社では一切の責任は負いません。

※ 商品の保証については保証書裏面の保証規定に沿って行ってまいります。保証内容をご理解のうえ、この補足説明書と一緒に保管してください。

本書では正しい取り付け、取扱方法および点検整備に関する重要な事項を、次のシンボルマークで示しています。

 警告	要件を満たさずに使用しますと、死亡または重傷に至る可能性が想定される場合を示してあります。
 注意	要件を満たさずに使用しますと、傷害に至る可能性または物的損害の発生が想定される場合を示してあります。

 実施	行為を強制したり指示する内容を告げるものです。	 禁止	禁止の行為であることを告げるものです。
 その他	その他の警告及び注意を告げるものです。		

警告

 禁止	<ul style="list-style-type: none"> ・オフロード走行はしないでください。 ・法定速度以上の使用は脱落の恐れがあります。法定速度内にてご使用ください。また、強風時や荒れた路面、砂利道など振動が極端に大きくなる場合には速度を控えめにして下さい。 ・鋭くとがった物は、入れないでください。バッグが破れ中の荷物が落下し、後続車の乗員や歩行者を死亡または重大な障害に至らしめる可能性が高くなります。 ・耐熱性はありません。マフラーが近すぎる車両への取付けはできません。 ・荷物を無理に押し込みますと商品の破損や脱落の原因となりますのでお止め下さい。 ・この商品をつかんでメインスタンドを掛けたり車両の取り回しをしないで下さい。破損や変形の原因になります。 ・ファスナーを開けたままで走行しないようご注意ください。 ・組み付け作業が終わるまでエンジン始動、走行は行わないで下さい。
--	---

注意

 実施	<ul style="list-style-type: none"> ・走行前に、固定用ベルトやゴムフックの取り回し、バッグの固定に異常が無いことを必ず確認して下さい。確認を怠ると重大な事故につながる場合があります。 ・この商品に盗難防止機能はありません。車両を離れる際は、貴重品は入れない、バッグを外して持ち歩くなどの自己防衛が必要です ・必ずエンジン、マフラーが冷めてから取り付け作業を行ってください。 ・取り付け作業には専門知識と技術が必要です。信頼できる販売店にご依頼ください。 ・この商品にはレインカバーが付属していますが、<u>完全防水ではありません。雨天時の走行や急な雨対策のためにも内容物のビニール袋に入れ密閉するなど対策をしてください。</u>また、濡れた荷物を入れるとカビなどの原因になります。精密機器の取扱いにもご注意ください。<u>特にパソコン等の精密機器を入れて走行しないでください。破損しても保証対象外となります。</u>
--	--

- ・生地や各部の縫製は、無理な力を加えるなど乱暴な扱いをすると破損する恐れがあります。丁寧にお使い下さい。
- ・定期点検を怠ると重大な事故やトラブルの原因となります。必ず実施してください。
- ・この商品をつかんでメインスタンドを掛けたり車両の取回しをしないでください。破損や変形の原因になります。
- ・バッグ単品積載重量は**3kg**です。重量オーバーにならない範囲でご利用ください。(バッグ容量：最大20L)
- ・バッグのフタを閉める際に荷物を挟んでいないか確認してください。破損や変形の可能性があります。
- ・使用状況、または使用環境によりバッグ内部が高温になる場合があります。熱対策されていないものを使用にご注意ください。
- ・本品を使用される際には、必ず走行前に異常が無いことを確認してください。また、走行中の振動等によりベルト等が緩む場合があります。装着状態を常に注意し、確実に固定された状態で走行してください。
- ・本商品による車両への傷、汚れ等についてのクレームは受け付けておりません。予めご了承ください。
※車体のバッグと接触する部分はプロテクションシールなどで保護して使用することをお勧めします。
- ・組み付けは取り付け手順に従ってください。



その他

- ・警告、注意など本紙に記載の事項を無視して発生したいかなる不具合に対しても株式会社デイトナおよびイタリアGIVI社は一切の責任を負いません。
- ・発生した不具合によって破損、紛失、損失した本品以外の品代、費用などについては保証いたしかねますのであらかじめご了承ください。
- ・使用消耗あるいは、経年変化による不具合については保証の範囲外となります。
- ・本書に記載の価格はすべて税抜価格です。
- ・本品及び本書に記載された商品は予告なく、価格、仕様等変更する場合があります。
- ・**車両重量の増加と重心変化、空気抵抗等の理由によりハンドリングおよびブレーキ性能等が悪化します。予めご了承ください。**(このような症状は、タイヤの磨耗、空気圧の低下、ステムやホイール、スイングアームのベアリング類の磨耗などによっても発生します。定期的に整備してください。)
- ・日焼けや水濡れ等による変色についてのクレームは受け付けておりません。予めご了承ください。
- ・この商品は指定部品のため通常の継続車検を適用できます。構造変更届けは不要です。
- ・付属部品の補修設定は御座いません。付属部品は紛失しないようご注意ください。

商品内容

NO	パーツ名	サイズ(mm)	数量	NO	パーツ名	サイズ(mm)	数量
①	バッグ本体	280×300×210-260	1	③	ショルダーベルト		1
②	レインカバー	※本体ポケットに収納済	1	④	固定用ベルト		4

取付方法

1、バッグ底面のセキュリティベルトをキャリア(又はシート下)に通し、バッグ本体をタンデムシート部(固定するおおよその位置)に置いてから、ベルトを固定します。※図1

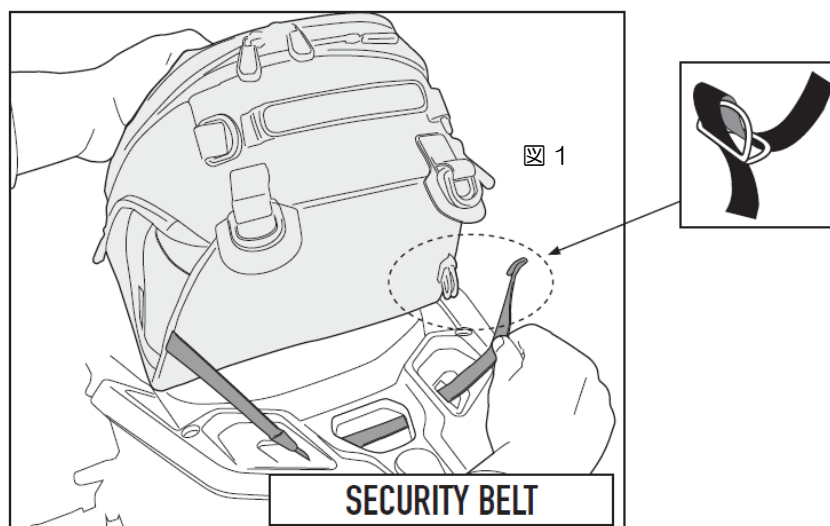

- 2、④固定ベルト4本を使用し、車体の荷掛けフックやタンデムステップやテール周りなど固定強度の確保できる箇所へひっぱり結び等で固定します。※図2(4箇所を確実に固定する)
- 3、④固定ベルト4本を車体側へ固定したら、バッグ側はダブルDカンに通し固定します。※図3
余ったベルトは緩み止め防止と巻き込みが無い様に、根本で必ず縛ってください。

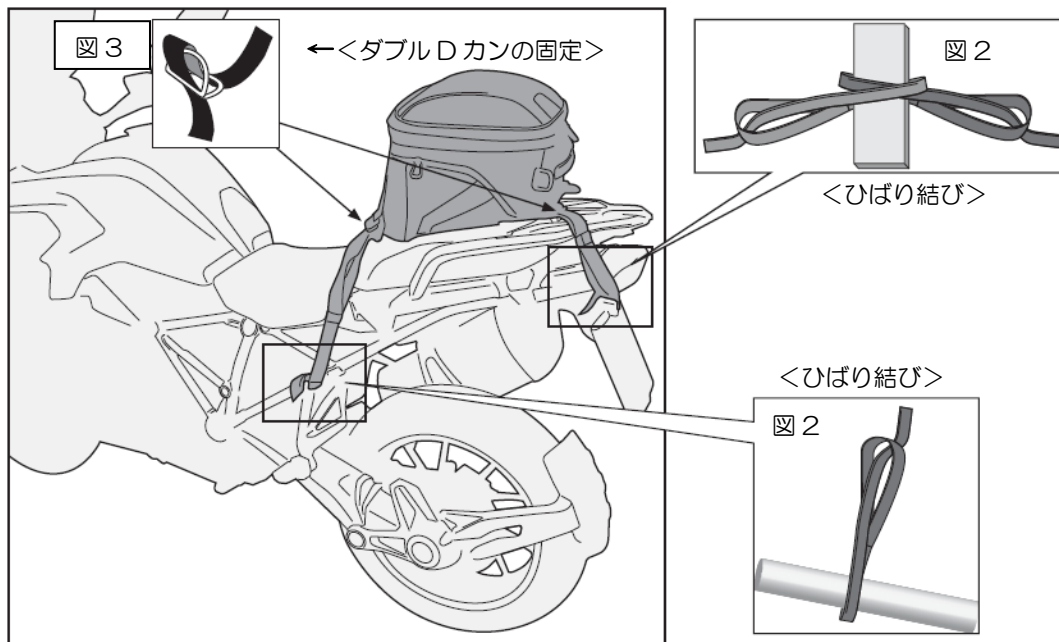

4. バッグが確実に固定されていることを確認して、作業完了です。

⚠️注意

- バイクの作動に支障をきたさないように取り付けしてください。
(例：ホイールやサスペンションやステップの動き等。)
 - 走行中の振動等によりベルト等が緩む場合があります。装着状態を常に注意し、確実に固定された状態で走行して下さい。
 - バッグ使用時のカウルへの傷を防止するため、別途ハイプロテクションシール等のご使用をお勧めします。
- ※サイレンサーと接触しないよう、適切な場所に固定してください。
(熱でベルトやバッグが痛みます。)



OK



NO

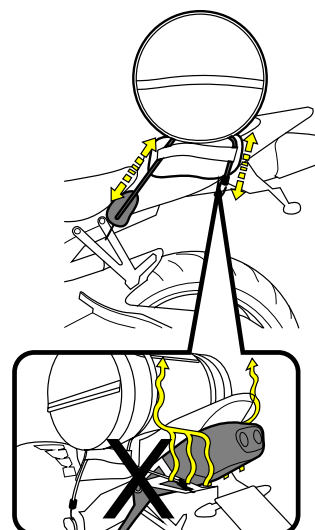

■オプション品

品番	パーツ名	サイズ(mm)	本体価格(税抜)
14181	ハイプロテクションシールS	135×200	¥800
14180	ハイプロテクションシールL	275×400	¥2,500

◎付属のレインカバーについて。

この商品にはレインカバーが付属しておりますが、バッグの底面はカバーされないなど完全防水ではありません。雨天走行時には、予め荷物をビニール袋に入れるなどの防水対策を行ってください。

ご使用上の注意

- 1.ぶついたり、こすったりするとバッグの生地が傷み破れますので取り扱いには注意してご利用ください。
- 2.貴重品や、振動、耐熱性に劣るものは中に入れないでください。内容物の取り扱いには自己責任でお願いします。当社ではいかなる場合でも内容物に関して補償いたしません。

商標JASDAQ上場

株式会社 **デイトナ** 〒437-0226 静岡県周智郡森町一宮 4805

URL: <http://www.daytona.co.jp>

©デイトナ商品についてのご質問、ご意見は「フリーダイヤルお客様相談窓口」0120-60-4955 まで